

geadis
Un Réseau de Spécialistes



SÉLECTION
**INDUSTRIE
BÂTIMENT**
2024



BP 90486 - 7 Rue des Rosiers
28304 BOURGOIN-JALLIEU Cedex
Email : outillage-lgm@wanadoo.fr

Tél. : 04 74 28 06 22
Fax : 04 74 28 67 68

INDEX PAR MARQUES

04. 

Abrasifs



10. 

Quincaillerie



20. 

EPI



28. 

Fixations



36. 

Outillage pneumatique



42. 

Chimie



45. 

Soudage



54. 

Outillage d'atelier



66. 

Bâtiment



75. 

Électro-portatif



83. 

Outillage à mains



94. 

Outils coupants



INDEX PAR ORDRE ALPHABÉTIQUE

ABUS	11	KARCHER	60 / 61
AIN ENERGIE	12	KLINGSPOR	5
ALFAFLEX	13	KNIPEX	85
ALGI	55	KS TOOLS	92
ALPHA COUPE	98	LACME	40
ALSAFIX	30 / 31	LE LORRAIN	46
AMAYA	96	LEMAN	95
AYERBE	65	LEVAC	70
BAHCO	90 / 91	MAKITA	78 / 79
BOSCH	76 / 77	METABO	80 / 81
CEBA	73	NILFISK	62 / 63
CEDREY	38	NVENT	34 / 35
CEJN	41	PICA	84
CENTAURE	74	PIP	21
CIBO	82	PREVOST	37
CINCINNATI	56	PRODIF SOMEK	18 / 19
COBIC	14	PTS	39
COVERGUARD	22	SAINT GOBAIN NORTON	8
DIADORA	24 / 25	SAM	87
DIAGER	97	SCELL-IT	33
DIAM INDUSTRIE	71	SEA	9
DUARIB	69	SNICKERS	26 / 27
ELECTREX	53	SORI	57
EUROTEC	32	SPIT	29
FACOM	88 / 89	S PLUS	67 / 68
FEMI	64	TECPLAST	72
GASTON MILLE	23	TENTE	17
GYS CHARGE	49	THURMETALL	59
GYS SOUDURE	48	TREMCO	43
HILAIRE	15	VP DOLEX	93
HOLZMANN	58	WELTEK	52
IMET / KEMPPI	47	WERA	86
INDEXFIX	16	3M ABRASIF	6 / 7
JELT	44	3M SPEEDGLAS	50 / 51

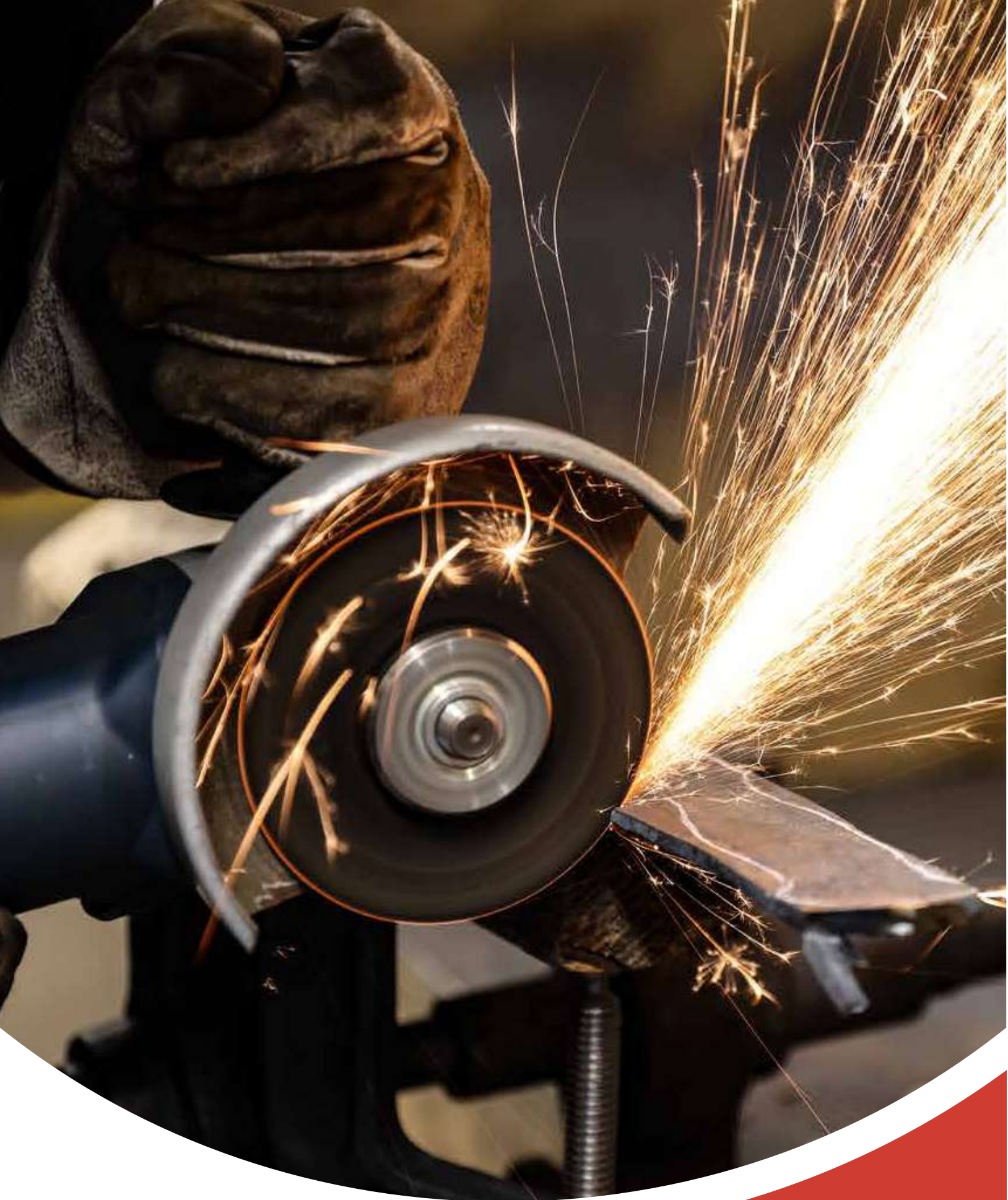

ABRASIFS



DISQUES À LAMELLES SMT624 SUPRA

- Taux d'enlèvement agressif et comportement confortable dans son utilisation
- Produit universel pour un meulage exigeant d'acier et d'acier inoxydable 125x22,23

Réf. 322772

- Grain 40

2.49€

Réf. 322774

- Grain 60

2.49€

Réf. 322775

- Grain 80

2.49€



DISQUES CÉRAMIQUE À LAMELLES SMT674 SUPRA

- Fiables et puissants
- Technologie CEVOLUTION et grain abrasif dans la gamme SUPRA
- Polyvalent 125x22,23

Réf. 369259

- Grain 40

3.69€

Réf. 369258

- Grain 60

3.69€

Réf. 369257

- Grain 80

3.69€



DISQUES À TRONÇONNER

Réf. 322183

- A980TZSpecial
- Dim : 125X0,8X22,23 S GEK

1.80€

Réf. 322181

- A960TZSpecial
- Dim : 125X1,6X22,23 S GER

1.49€

Réf. 339110

- A946TZSpecial
- Dim : 125X1,6X22,23 S GER

1.49€

Réf. 340946

- A646RSupra
- Dim : 125X1,6X22,23 S GER

0.99€

Réf. 355379

- EDGESpecial
- Dim : 125X1,2X22,23 S GER DOSE

1.59€



Réf. 13402

MEULES À ÉBARBER A24RSUPRA

- Dimensions : 125x6x22,23 S GEK
- Utilisable sur acier, acier inoxydable et fonte.

2.49€



BANDES COURTES ET LONGUES STANDARDS ET SUR-MESURE

NOUS CONSULTER

ROUES À LAMELLES ET ROUES À LAMELLES SUR TIGE

NOUS CONSULTER



ROULEAU D'ATELIER KL 361 JF

- Grain corindon
- Pour acier, inox, métaux non ferreux ou bois
- Dimensions 40mmx25m

Réf. 4201

- Grain 40

32.00€

Réf. 4203

- Grain 60

32.00€

Réf. 4204

- Grain 80

32.00€

Réf. 4205

- Grain 100

32.00€

Réf. 4206

- Grain 120

32.00€

Réf. 4207

- Grain 150

32.00€

Réf. 4208

- Grain 180

32.00€

Réf. 4210

- Grain 240

32.00€



DISQUES CÉRAMIQUE SPÉCIAL INOX À LAMELLES SMT976

- Céramique spécial Inox
- Nouveau CEVOLUTION
- Dimensions 125x22,23

Réf. 369270

- Grain 40

4.59€

Réf. 369264

- Grain 60

4.59€

Réf. 369263

- Grain 80

4.59€



3M



DISQUES FILM 3M™ CUBITRON™ II HOOKIT™ 775L, PLEIN, 150 MM.

- Grains 3M Cubitron profilés calibrés
- Coupe jusqu'à 2 fois plus rapide
- Longue durée de vie

Réf. **86820**

- gr 80

0,90€

Réf. **86821**

- gr 120

0,90€

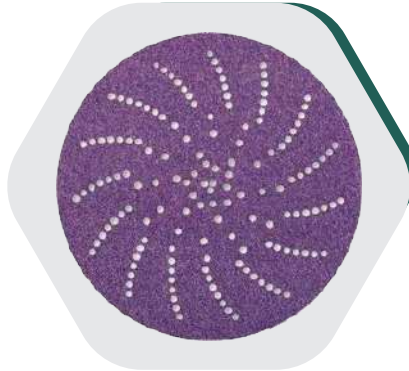

DISQUES FILM 3M™ CUBITRON™ II HOOKIT™ 775L, MULTITROUS, 150 MM.

- Extraction maximale de la poussière grâce au motif multitrous exclusifs 3M Xtract
- Changement facile grâce au système de fixation 3M Hookit

Réf. **86824**

- gr 80

0,90€

Réf. **86825**

- gr 120

0,90€



PONCEUSE ORBITALE 3M™ XTRACT™

- Légère et confortable
- Moteur pneumatique puissant (0,28HP, 209W)
- Aspiration portable 3M Xtract ou aspiration centralisée
- Existe sans aspiration

Réf. **88958**

- 150mm

302,00€



DISQUE DE NETTOYAGE & DÉCAPAGE 3M™ SCOTCH-BRITE™ XT PRO, GRAIN S XGROS

- Parfait pour nettoyage & décapage
- Elimine rouille, peinture, calamine
- Préserve la forme des pièces travaillées
- Génère peu d'étincelles

Réf. **AB51889**

- 115 x 22 mm

13,95€

Réf. **AB51890**

- 125 x 22 mm

13,95€

Réf. **AB51892**

- 178 x 22 mm

13,95€



ROULEAUX 3M™ SCOTCH-BRITE™ PRÉDÉCOUPÉ, 150 MM X 115 MM

- Facilité d'utilisation grâce au concept de dévidoir central
- Convient sur bois, métal, plastique, céramique, porcelaine, verre, caoutchouc ou composites
- Longue durée de vie
- Ne rouille pas
- Fini plus fin et brillant
- Nappe en carbure de silicium

Vert

Réf. **Q07904**

- CF-SR S UFN

40,00€

Violet

Réf. **Q07903**

- CF-RL A VFN

40,00€



BROSSE BRISTLE SUR TIGE 3M™ SCOTCH-BRITE™ BB-ZS, 125 MM X 22 MM

- Alternative idéale aux brosses métalliques
- Travail en toute sécurité
- Acier & Inox
- Remplacement rapide & facile
- Flexible et conformable sur toutes surfaces irrégulières
- + robuste et + rapide
- Longue durée de vie

Réf. **62968**

- Jaune 75mm

32,00€

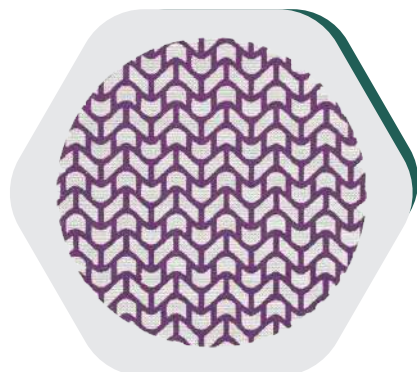

DISQUES MAILLE XTRACT™ CUBITRON™ II 710W

- Ponçage pratiquement sans poussière
- Grain profilé calibré 3M Cubitron
- Environnement de travail + propre
- Support auto-agrippant pour changement rapide & facile
- Enlèvement de matière et finitions fines

Réf. **AB39334**

- gr 80

0.66€

Réf. **AB39632**

- gr 180

0.66€

Réf. **AB39685**

- gr 320

0.66€

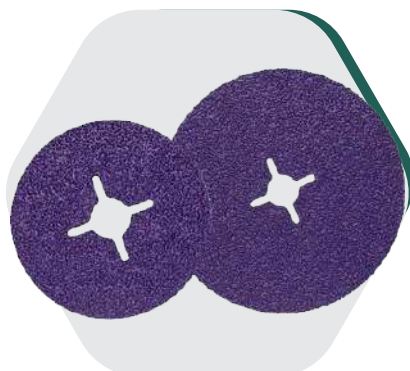

DISQUES FIBRE 3M™ CUBITRON™ II 982CX PRO, GRAIN 36+

- Pour Acier & Inox
- Grain profilé calibré 3M Cubitron
- Le disque fibre le + durable
- Productivité améliorée, moins de changement de disque
- Nécessite moins de pression, moins de TMS

Réf. **AB83323**

- 115 x 22 mm

2.49€

Réf. **AB83322**

- 125 x 22 mm

2.64€

Réf. **AB83326**

- 150 x 22 mm
- Conditionnement 25P

3.91€



DISQUES À LAMELLES 3M™ 769F, PLAT OU BOMBÉ, 125 MM X 22.23 MM

- Grain profilé calibré 3M Cubitron
- Polyvalence
- Durabilité
- Découpe + rapide

Réf. **AB01240**

- gr 40

3.80€

Réf. **AB01237**

- gr 60

3.80€

Réf. **AB01238**

- gr 80

3.80€

Réf. **AB01239**

- gr 120

3.80€



DISQUES À TRONÇONNER 3M™ CUBITRON™ III

- Le grain profilé calibré 3M Cubitron d'auto-affûte
- Qualité constante de coupe
- Coupe 2 fois plus rapide
- Longue durée de vie
- Polyvalence et productivité

Réf. **86647C3**

- 125 x 1 x 22 mm, gr 60, plat

3.78€

Réf. **87338C3**

- 125 x 3 x 22 mm, gr 36, moyeu déporté

5.22€

Réf. **86412C3**

- 125 x 1.6 x 22 mm, gr 36, plat

3.95€

Réf. **88732C3**

- 230 x 2 x 22 mm, T41

14.25€



DISQUES À ÉBARBER 3M™ CUBITRON™ II, MOYEU DÉPORTÉ, GRAINS 36+

- Acier inoxydables & métaux doux
- Performance très élevées
- Rapidité et productivité
- Limitation de l'échauffement de la pièce

Réf. **98647C3**

- 125 x 7 x 22mm

7.98€

Réf. **98291C3**

- 230 x 7 x 22mm

19.60€



SAINT-GOBAIN



ROULEAUX D'ATELIER

- Support toile de poids J
- Abrasif oxyde d'aluminium
- Boîte dévidoir
- Idéal pour le ponçage des surfaces profilées et des pièces rondes en acier
- Peut se déchirer en garnitures
- Idéal pour l'ébavurage et le dérouillage

Réf. **RLX R222 63642531828** **29.53€**

- 38X25 P40 R222 par 10

Réf. **RLX R222 63642531824** **25.39€**

- P50 ou P60 R222 par 10

Réf. **RLX R222** **23.83€**

- P80 à P600 R222 par 10

Réf. **RLX R222 63642531828** **39.75€**

- 38X25 P40 par 1

Réf. **RLX R222 63642531824** **36.11€**

- P50 ou P60 R222 par 1

Réf. **RLX R222** **32.06€**

- P80 à P600 R222 par 1



Réf. **DAL SB5** **4.17€**

DISQUES LAMELLES SB5 (X10) P40/60/80/120 - P.U

- Forme bombée ou plate en grain Norzon
- 125 x 22,23 mm
- Disponible en grain : 40 , 60 , 80 , 80 et 120
- Conditionnement : Par 10 pièces



Réf. **66623376821** **18.91€**

PLATEAU POUR DISQUE FIBRE Ø125

- 125 X M14



Réf. **66252833168** **3.46€**

DISQUES À TONÇONNER SBS 125X1,6X22,23 METAL/INOX X25 PIÈCES -PU

- Meule plate A46Z 125x 1,6 x 22,23
- Grain d'oxyde d'aluminium pour un enlèvement de matière important et rapide
- Continuité et stabilité des performances du début à la fin
- Conditionnement : Par 25 pièces



DISQUES FIBRE GRAIN CÉRAMIQUE Ø125

- Grain céramique haute performance
- Permet un coupe rapide et confortable sur l'acier et autres métaux
- Fabriqué en France
- Conditionnement : Par 25 pièces
- Prix au cent pièces

Réf. **78072718989** **161.29€**

- P50 Metal

Réf. **78072718991** **145.26€**

- P80 Metal



Réf. **63642515571** **65.55€**

ROULEAUX BEARTEX VERT 120MMX10M F2568

- Oxyde d'aluminium haute qualité
- Structure uniforme et résistante
- Peut être découpé à la dimension souhaitée
- Flexible et inoxydable
- Régénération de la coupe en permanence
- Imperméable et résistant aux solvants
- Longue durée de vie, économique
- Vert Usage général

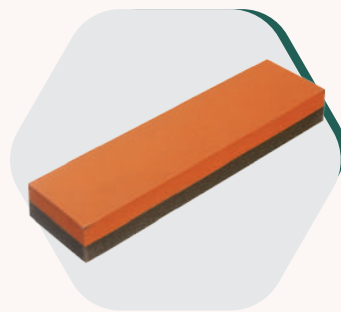

Réf. **66252832947** **1.77€**

DISQUES À TONÇONNER BDX 125X1,6X22,23 METAL/INOX X25 PIÈCES -PU

- Meule plate 4IR 125x 1,6 x 22,23
- Longue durée de vie et coupe extrêmement rapide
- Peu de vibrations pour travailler confortablement
- Conditionnement : Par 25 pièces



Réf. **R842** **2.74€**

DISQUES LAMELLES BDX R842 (X10) P40/60/80/120 - P.U

- Forme bombée, lamelles en fibre R842
- 125 x 22,23 mm
- Conditionnement : Par 10 pièces



MEULES VERTES/MARRONS/BLANCHES

- Carbure de silicium vert pour l'inox, le titane et carbure
- Oxyde d'aluminium marron pour le façonnage et ébavurage de l'acier courant
- Oxyde d'aluminium blanc pour l'affûtage des outils en acier rapide et supérieur

Réf. **MEULES 150 BDX** **20.55€**

- 150 X 20 X 32

Réf. **MEULES 200 BDX** **32.12€**

- 200 X 25 X 32

Réf. **61463685560** **29.34€**

PIERRE INDIA IB6 152X51X25

- Abrasif oxyde d'aluminium pour une coupe fluide
- Dimensions : 152 x 51 x 25 mm
- 1 face remise en état de lame et 1 face finition tranchant
- Par 5 pièces



FABRICANT
FRANÇAIS

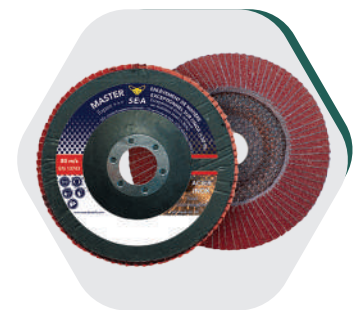

DISQUES LAMELLES CÉRAMIQUE EXTRA

4.99€

- Gros enlèvement de matière
- Anti échauffement
- Longévité prolongée

Réf. 5296749

- D125 X 22.2 GR40 PLAT

Réf. 5296747

- D125 X 22.2 GR60 PLAT

Réf. 5296745

- D125 X 22.2 GR80 PLAT

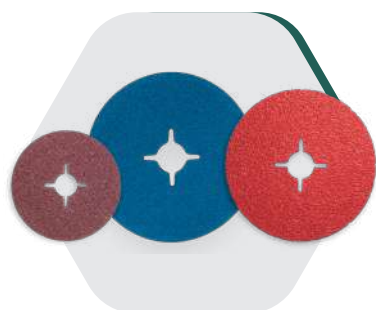

DISQUES FIBRE CORINDON

0.79€

- Un classique pour bois/métal et peintures

Réf. 500749

- D125 X 22.2 GR40

Réf. 500747

- D125 X 22.2 GR60

Réf. 500745

- D125 X 22.2 GR80

Existe aussi en grain
24/36/50/100/120
et D115 et D180

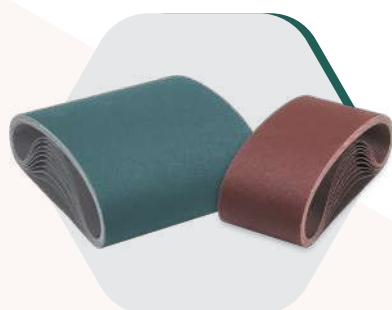

BANDES COURTES ET LONGUES SUR MESURE

NOUS
CONSULTER

- Support toile polyester/coton/polycoton et papier
- Bandes machines portatives, bandes de tank et bandes grandes largeurs pour la menuiserie
- Bandes toutes dimensions en qualité corindon/zirconium/céramique et carbure de silicium pour le bâtiment et l'industrie



DISQUES DIAMANTS

DIAMANT PRO BÉTON PIERRE TUILE BRIQUE PVC 125x2.2x23 H7

16.50€

Réf. 5820165

- Pour les matériaux en béton/brique et tuile dure

DIAMANT F100 BÉTON ASPHALTE FONTE MIXTE 125x2.3x22.23 H12

37.85€

Réf. 5828465

- Idéal pour les pros du bâtiment et TP très polyvalent

DIAMANT F100 CÉRAMIQUE GRES CERAM ULTRA FIN 125x1.4x22.23 H7

32.00€

Réf. 5830465

- Idéal pour les carrelages durs / grès ceram

DIAMANT F100 MULTIMATERIAUX CONSTRUCTION 125x2.3x22.23 H12

29.90€

Réf. 5825565

- Usage pro sur tous les matériaux : béton brique tuile pierre PVC



ROULEAUX D'ATELIER STANDARD LARG.38

- Toile coton double résine ponçage tous supports

Réf. 207137

- 38mmX25M GR320

17.90€

Réf. 207139

- 38mmX25M GR240

17.90€

Réf. 207140

- 38mmX25M GR220

17.90€

Réf. 207141

- 38mmX25M GR180

17.90€

Réf. 207142

- 38mmX25M GR150

17.90€

Réf. 207143

- 38mmX25M GR120

17.90€

Réf. 207144

- 38mmX25M GR100

17.90€

Réf. 207145

- 38mmX25M GR80

17.90€

Réf. 207147

- 38mmX25M GR60

19.00€

Réf. 207148

- 38mmX25M GR50

21.00€

Réf. 207149

- 38mmX25M GR40

23.00€



DISQUES AGGLOMÉRÉS

DISQUE F100 D125X0.75X22.2 PLAT METAUX INOX

Réf. C1114680

1.95€

- Précision performance

LOT DE 10 DISQUES STANDARD + D125X1.6X22.2

Réf. 708965

9.95€

- Boîte métallique pratique
- Disques qualité industrie

DISQUE DUO 125x2x22.2

Réf. 5706165

3.60€

Par 25

- En sécurité sur vos chantiers : Tronçonnage + Ebarbage avec le même disque

DISQUE F100 D300 X 2.8 X 25.4 PLAT METAUX INOX

Réf. 5113030

13.25€

Par 25

- Aciers normaux, alliés, fontes acérées

DISQUE F100 D350 X 2.8 X 25.4 PLAT METAUX INOX

Réf. 5113066

15.39€

Par 25

- Aciers normaux, alliés, fontes acérées

AUTRES ÉPAISSEURS OU ALÉSAGE.

NOUS CONSULTER

Diamètres disponibles :
76/115/125/230/300/350



DISQUES LAMELLES XPRO STANDARDS ZIRCONIUM

2.29€

- Rapport performance/prix exceptionnel

Réf. 2201475

- D125 X 22.2 GR40 plat

Réf. 2201476

- D125 X 22.2 GR60 plat

Réf. 2201477

- D125 X 22.2 GR80 plat

Réf. 2201478

- D125 X 22.2 GR120 plat





QUINCAILLERIE



Security Tech Germany



COFFRE À CLÉS KEY GARAGE 787

- Solide et sécurisé par un code numérique personnalisable qui se règle à l'aide de molettes. Le code à 4 chiffres peut ainsi être modifié en un clin d'œil à tout moment.
- Utilisation à l'intérieur mais également à l'extérieur à l'abri des intempéries.

Réf. 0034501

56.90€

- Livré avec des assemblages vissés pour le montage encastré.

Réf. 0053233

62.50€

- Livré avec des assemblages vissés pour le montage encastré.
- Permet de déposer 30 cartes ou 50 clés



Réf. 0074366

109.00€

KIT DE CONSIGNATION ÉLECTRIQUE

- Facile à transporter
- Emballage boîte brochable
- 2 cadenas 74/40HB38 rouge s'ouvrant
- 2 verrouillages de disjoncteur Universel E203
- 1 verrouillage de disjoncteur E201
- 1 verrouillage de disjoncteur multipolaire E202
- 1 boîtes de distribution de 100 étiquettes française
- « DANGER - BLOQUÉ - Ne pas utiliser »
- 1 Sacoche de transport 5L Bag120



Réf. 0050986

18.90€

CADENAS CONSIGNATION 74/40HB38

- Corps solide en aluminium avec anse en acier pour une résistance optimale contre toute sorte d'attaques brutales
- Corps et anse isolés pour protéger contre des décharges électriques
- Fonction clé prisonnière
- Cylindre haute résistance anti-manipulation



Réf. 0080874

369.00€

KIT ALARME SMARTSVest FUA35000A

- Sécurité intégrale intelligente et fiable pour votre domicile pour un montage facile
- Kit complet avec centrale d'alarme et application, détecteurs d'ouverture et de mouvement, télécommande et accessoire
- Installation Plug&Play rapide de la centrale d'alarme via un bloc d'alimentation 5V et des détecteurs préconfigurés par radio, sans câblage ni perçage
- Pile de sauvegarde pour l'alimentation de secours, extensible à 32 composants sans fil et 4 caméras IP max.
- Alerte immédiate grâce à une sirène intégrée d'une puissance de 90 dB et une notification Push par l'application et par e-mail

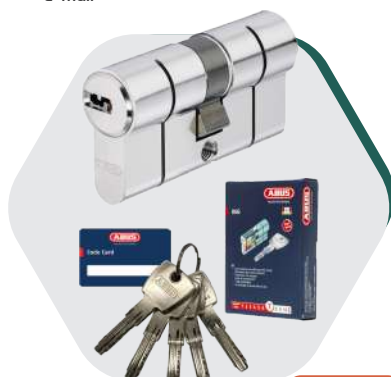

Réf. 0080874

29.00€

CYLINDRE D66

- 5 clés réversibles
- Nouvelle tête de clé rallongée
- Débrayable de série
- Livré avec une carte de reproduction.
- Système PRESNAP de casse programmée, côté extérieur et intérieur.
- Boîtier laiton nickelé.
- Pièces intérieures non corrosives.
- Cylindre à 6 éléments de blocage
- Disponible en :
 - Cylindre double entrée
 - Demi cylindre
 - Cylindre à bouton
- Packaging de qualité



Réf. 0020453

39.90€

CHAÎNE 8KS/110

- Chaînes en alliage spécial trempé. Zinc plaqué pour une meilleure résistance à la corrosion
- Manchon en nylon aide à protéger des rayures
- Haut de sécurité contre tous les types d'attaques agressives
- Longueur de la chaîne: 110 cm
- Poids: 1725 g
- Couleur design: black
- Diamètre des maillons de la chaîne: 8 mm



ABUS TOUCH

- Possibilité de mémoriser deux administrateurs et jusqu'à 20 empreintes digitales
- Concept efficace, jusqu'à 10 000 ouvertures avec la même pile
- Mémoire cryptée
- Anse Nano Protect™
- Double verrouillage à bille pour encore plus de sécurité
- Ouverture automatique grâce à l'anse montée sur ressort
- Alerte en cas de batterie faible
- Remplacement facile de la pile
- Convient pour une utilisation en extérieur (IP66 & IP68) : Composants protégés de l'humidité et de la saleté

Réf. 0082709

84.50€

- Taille 57/45

Réf. 0082710

89.90€

- Taille 57/50



Réf. 0027322

26.90€

CADENAS 165/40

- Cadenas à combinaison en laiton avec code interchangeable
- Boîtier en laiton
- Anse en acier
- 165/40 : code personnalisable à 4 chiffres



Réf. 0100561

10.50€

GAMME CADENAS TITANIUM SÉRIE 64

- 20 + 25 mm boîtier massif en TITANIUM™ aluminium spécial
- 20 + 25 mm anse en acier trempé
- A partir de 30 mm, anse en acier spécial avec couche de protection NANO-Protect™
- Profil de clé paracentrique pour une protection élevée contre les effractions
- A partir de 30 mm : protection d'objets de valeur moyenne ou avec un risque de vol supérieur à la moyenne
- Rotors des cylindres chromés
- Tête de clé en forme de tulipe
- Tailles : 20, 25, 30, 35, 40, 45, 50, 60 mm
- Anse haute (HB) : 30HB60, 40HB40, 40HB63, 50HB80



Réf. LTENER439175

89.00€

TORCHE HYBRID ENERGIZER 1200 LUMENS

- Puissance max 1200 Lumens
- Portée max 200 mètres
- Autonomie max 4 Heures
- Batterie Li-ion fournie
- Rechargeable par cable USB fourni
- Résistante aux intempéries et chutes d'1 mètre. Corps en aluminium
- piles incluse 6xAA
- Corps robuste en aluminium aeronautique



Réf. LTENER436914

29.00€

TORCHE RECHARGEABLE METAL 300 LUMENS ENERGIZER

- Puissance max 300 Lumens
- Portée max 130 mètres
- Batterie Li-ion fournie
- Rechargeable par cable USB fourni
- Résistante aux intempéries et chutes d'1 mètre. Corps en métal
- 3 modes d'éclairages
- corps en métal



Réf. PRLAB919348P

29.00€

PROJECTEUR FILAIRE 30W AVIDE

- Puissance 2100 Lumens
- Température de couleur 4000K
- Angle de diffusion 120°
- Cable de 1.5mètre



PROJECTEUR MURAL + DÉTECTEUR

Réf. PRLAB908984D

19.00€

- Puissance 10W ; 900 Lms
- Température de couleur 4000/4500K
- IP65
- Angle 120°

Réf. PRLAB909004D

34.90€

- Puissance 20W ; 1800 Lms
- Température de couleur 4000/4500K
- IP65
- Angle 120°

Réf. PRLAB909020D

39.00€

- Puissance 30W ; 2700 Lms
- Température de couleur 4000/4500K
- IP65
- Angle 120°

Réf. PRLAB909042D

49.00€

- Puissance 50W ; 3250 Lms
- Température de couleur 4000/4500K
- IP65
- Angle 120°



Réf. 18900101401

49.00€

TORCHE VARTA RECHARGEABLE NIGHT CUTTER

- Torche rechargeable premium
- Câble de chargement Micro-USB fourni
- Indicateur de charge et de batterie faible intégré dans le bouton on/off
- Revêtement en aluminium de haute qualité
- Résistante à l'eau (IPX4) et aux chocs (test de chute de 2 m)



Réf. TLENTAC979847

14.90€

BALADEUSE RECHARGEABLE ENTAC 120LUMENS

- Portée max 50 mètres / 120 Lumens
- Autonomie max 5 Heures
- Batterie Li-ion fourni 1800mah
- Résistante aux intempéries et chutes d'1 mètre; 3 Modes d'éclairage réglables



Réf. ENER426410

59.00€

TORCHE ENERGIZER RECHARGEABLE 1000 LUMENS

- Puissance max 1000 Lumens
- Portée max 200 mètres
- Autonomie max 8 Heures
- Batterie Li-ion fournie
- Rechargeable par cable USB fourni
- Résistante aux intempéries et chutes d'1 mètre. Corps en aluminium
- 3 Modes d'éclairage réglables



Réf. ENER426441

44.00€

FRONTALE 400 LUMENS RECHARGEABLE ENERGIZER

- Puissance max 400 Lumens
- Portée max 80 mètres
- Autonomie max 15 Heures
- Rechargeable cable USB fourni
- Normes IPX4
- Résistante aux intempéries et chutes d'1 mètre
- 7 Modes d'éclairage réglables
- Tête pivotante / Lentille incassable
- 3 LED blanches, 1 LED Rouge, 1 LED verte



Réf. 631638

24.00€

FRONTALE ENERGIZER 350LM 3 PILES AAA

- Puissance 350 Lumens
- Portée max 80 mètres
- Autonomie MAX 35 Heures
- Résistante aux intempéries et chutes d'1 mètre
- Piles 3 x AAA fournies
- Tête pivotante / Lentille incassable
- 3 LED blanches+ 2 LED rouges vision nocturne



FILCLAIR AL SANS PHTALATE

- Tuyau souple de qualité alimentaire en PVC renforcé par tresse textile de haute ténacité
- Pression de service 20 Bar
- Pression limite (PLNE) 60 Bar
- Diamètre de courbure 60 - 100 mm
- Couronne de 25 ou 50 M

Réf. F10814

- 8 x 14 (1e ml)

1.55€

Réf. F11016

- 10 x 16 (1e ml)

1.80€

Réf. F11219

- 12 x 19 (1e ml)

2.15€

Réf. F11523

- 15 x 23 (1e ml)

3.05€

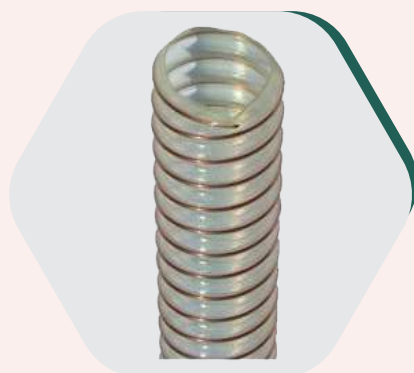

ALFAVAC PUXL

- Version conforme DIN 4102 B1 (machine à bois)
- Grande résistance à l'abrasion et à la déchirure
- Mise à la terre par connexion des extrémités du fil d'acier
- Pour transport par air de particules abrasives

Réf. AVAPUXL080010

- Ø 80 - 10m

125.00€

Réf. AVAPUXL100010

- Ø 100 - 10m

185.00€

Réf. AVAPUXL120010

- Ø 120 - 10m

200.00€



ALFAFLEX ATH

- Tuyau d'arrosage 5 couches qualité supérieure
- Renforcement anti-torsion ATH
- Couronne de 25 ou 50 M

Réf. AF15025

- Ø 15 - 25m

47.50€

Réf. AF15050

- Ø 15 - 50m

95.00€

Réf. AF19025

- Ø 19 - 25m

63.00€

Réf. AF19050

- Ø 19 - 50m

126.00€



Réf. AFBTP19025

ALFAFLEX BTP

- Ø 19 - 25m
- Couronne de 25 M en Ø 19 x 25,5 mm
- Tuyau 5 couches qualité supérieure orange FLUO
- Renforcement anti-torsion ATH
- Revêtement en PVC souple anti UV
- Garantie 12 ans

69.00€



PROFILAIR EXTRA SOUPLE

- Tuyau extra souple en PVC renforcé par tresse textile
- Air comprimé - pulvérisation agricole
- Pression service : 20 Bar
- Pression limite (PLNE) 60 Bar
- Diamètre de courbure 55 - 75 mm
- Couronne de 25 M
- EXISTE AUSSI EN VERSION AIR RESPIRABLE

Réf. PAEXSN08014

- 8 x 14 (1e ml)

1.84€

Réf. PAEXSN01016

- 10 x 16 (1e ml)

2.02€

Réf. PAEXSN01272

- 12,7 x 20 (1e ml)

2.71€



OPAL SANS PHTALATE

- Tuyau en PVC renforcé par une spirale en PVC rigide antichoc
- Aspiration et refoulement de liquide alimentaire
- Pression de service 4 Bar
- Vide 7 m/H₂O
- Diamètre de courbure 135 - 220 mm
- Couronne de 25 ou 50 M

Réf. OP025

- Ø 25 (1e ml)

3.74€

Réf. OP030

- Ø 30 (1e ml)

4.47€

Réf. OP040

- Ø 40 (1e ml)

5.93€

Réf. OP050

- Ø 50 (1e ml)

8.37€



Réf. TPAC2029020KTEXP

RALLONGE TUYAU AIR

- 19x27 20m équipée
- Tuyau en TP synthétique noir
- Renforcement trame textile
- Pression de service 20 Bar
- Longueur 20M
- Raccord express (type tête de chat) avec colliers express de sécurité

77.00€



Réf. 90307
BROSSERIE

Nous consulter



Réf. 130133
**MICROFIBRE 240G
FORMAT 38X38CM**

9.90€

- Lot de 10
- 80% polyester - 20% polyamide
- 4 couleurs disponibles : bleu, vert, rose, jaune
- Peut être lavée et réutilisée



Réf. 010119A
**ESSUYAGE JERSEY
COULEUR**

19.00€

- Vêtement reformé (Type t-shirt)
- 10kg
- Palette de 24
- 100% coton tolérance ± 10%



Réf. 40314
**OUATE D'ESSUYAGE
CHAMOIS**

14.00€

- Lot de 2
- Grammage : 19g/m²
- Palette de 70
- Type de papier : recyclé

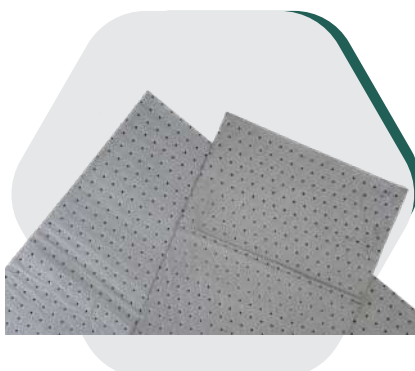

Réf. 70318
**ABSORBANT
FEUILLE HYDROPHILE**

109.00€

- Sac de 100
- Fort pouvoir absorbant
- Réduction immédiate des pollutions
- Propreté et sécurité des installations



Réf. 010104A
ESSUYAGE BLANC 2

28.00€

- Vêtement reformé (Type chemise, tablier, robes)
- 10kg
- Palette de 24
- 80% coton - 20% textiles mélange polycoton



Réf. 40106
**OUATE D'ESSUYAGE
BLANCHE**

18.50€

- Lot de 2
- Grammage : 18g/m²
- Palette de 100
- Type de papier : ouate de cellulose



Réf. 90307
**SAVON COBIC
AGRUME 3L**

24.00€

- Pompe intégrée
- Forme : Pâte nettoyante semi liquide
- Couleur : Beige
- Parfum : Orange
- Valeur pH à 20° C : Environ 6,5
- Densité à 20° C : Environ 0,97 g / cm³
- Conservation/stockage : 24 mois / 5°C-35°C



Réf. 90325
**SAVON PASTA
LAVAMANI**

25.00€

- Sceau de 4L
- Aspect/couleur : pâte de couleur claire
- Odeur : essence de lavande
- Densité relative : pâte 1:1
- Hydro solubilité : oui
- Ph : 7,5 environ

HILAIRE
au service de la distribution



NIVEAUX

TORPEDO FATMAX XL

Réf. 0-43609

- Magnétique 25cm Alu

NIVEAUX MLH ANTICHOQ

Réf. 1-42312

- FM 400mm

Réf. 1-42313

- FM 500mm

Réf. 1-42314

- FM 600mm

NIVEAUX MALH MAGNÉTIQUE

Réf. 1-42421

- Fm 400mm ANTICHOQ

Réf. 1-42422

- Fm 500mm ANTICHOQ

Réf. 1-42423

- Fm 600mm ANTICHOQ

35.00€

27.00€

30.00€

32.00€

46.00€

50.00€

55.00€



ORGANISEURS ÉTANCHES 10 COMPARTIMENTS AMOVIBLES FATMAX

Réf. 1-97517

- Organiseur étanche profondeur 64 mm

Réf. 1-97518

- Organiseur étanche profondeur 106 mm

32.00€

37.00€



CUTTERS

Réf. 0-10820

- Cutter 25 mm à cartouche FATMAX XL

Réf. 10266-0

- Cutter AUTOLOCK 18mm

24.00€

10.00€



MÈTRES

TAPE BIMATIÈRE

Réf. 1-30687

- 3m x 12,7mm

Réf. 1-30697

- 5m x 19mm

Réf. 1-30657

- 8m x 25mm

MESURE BLADE ARMOR

Réf. 81555-0

- 8m x 32mm FATMAX

Réf. 81556-0

- 5m x 32mm FATMAX

MESURE MAGNÉTIQUE AUTOLOCK

Réf. 0-33671

- 5m x 32mm FM Pro

Réf. 0-33501

- 8m x 32mm FM Pro

8.00€

12.00€

18.00€

36.00€

32.00€

42.00€

49.00€



TUBE DE 120 LINGETTES

Réf. BIW-MS120

- Lingettes multi-surfaces

Réf. BIW-HD120

- Lingettes industrielles

24.00€

24.00€



ÉCHELLES TÉLESCOPIQUES

Réf. TEL-72235STAB

- Échelle Prime 3,5m avec stabilisateurs
- Marches 80mm

Réf. TEL-72230

- Échelle Prime 3m
- Marches 80mm

Réf. TEL-20130

- Échelle Éco line 3m

538.00€

389.00€

239.00€



Réf. 1-95611

SAC A DOS

PORTE-OUTILS FATMAX 28 L

- Matière durable : 600x600 denier
- 50 poches amovibles
- Base rigide résistante à l'eau

90.00€



Réf. STT-SXWTD-PC528

CHARIOT ACIER

300 KG

- Dimensions déplié : 90x61x87cm
- Dimensions plié : 90x61x28cm
- Plateforme acier : 90x61cm

161.00€



CHEVILLE FEMME À CÔNE

- Pour charges lourdes dans le béton
- ATE Option 7
- Agrément FM
- Gamme de M6 à M16

Réf. HECLOM06

- 100 Cheville femelle à cône M6 x 25 Ø8

11.50€

Réf. HECLOM08

- 100 Cheville femelle à cône M8 x 30 Ø10

14.00€

Réf. HECLOM10

- 50 Cheville femelle à cône M10 x 40 Ø12

10.50€

Réf. HECLOM12

- 50 Cheville femelle à cône M12 x 50 Ø15

20.50€



CHEVILLE À FRAPPER

- Avec vis tête fraisée
- Diamètre 5 et 6 mm
- Large collerette pour un meilleur maintien

Réf. TCSPEP05027

- 750 chevilles a frapper 5 x 27 en bidon

35.00€

Réf. TCSPEP06040

- 500 chevilles a frapper 6 x 40 en bidon

29.90€



GOUJON D'ANCRAGE MÂLE

- Charges lourdes dans béton non fissuré
- ATE Option 7
- Perçage au diamètre de la cheville
- Tige zinguée - Bague zinguée
- Repère d'enfoncement

Réf. AH08075

- 100 Goujon d'ancrage mâle 8x75

24.00€

Réf. AH08090

- 100 Goujon d'ancrage mâle 8x90

25.50€

Réf. AH10090

- 100 Goujon d'ancrage mâle 10x90

36.00€

Réf. AH12110

- 50 Goujon d'ancrage mâle 12x110

34.60€

Réf. AH16145

- 25 Goujon d'ancrage mâle 16x145

43.00€

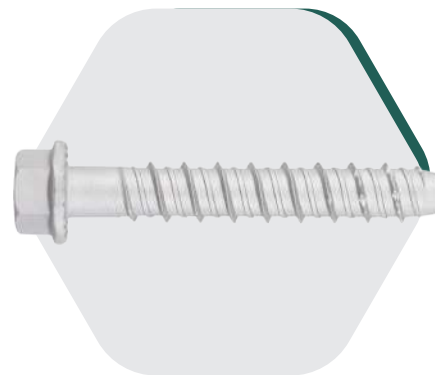

VIS BÉTON TH

- Pas besoin de cheville
- Perçage au diamètre de la vis
- Recouvrement Atlantis C3-H pour une protection contre la corrosion
- ATE Option 1 - sismique C1 & C2
- Large gamme de 5 à 18 mm

Réf. THE06080

- 50 Vis béton TH 6 x 80

23.00€

Réf. THE08090

- 50 Vis béton TH 8 x 90

40.00€

Réf. THE10120

- 25 Vis béton TH 10 x 120

43.00€

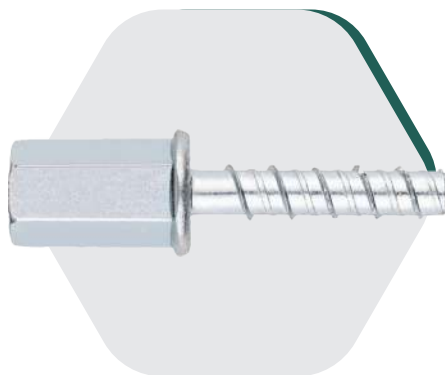

Réf. TFF06055

VIS BÉTON FEMELLE

- Spécial tige filetée
- ATE Option 1 - Sismique C1
- Double taraudage M8- M10
- 50 Vis béton Femelle 6 x 55 (M8/M10)

38.50€



CHEVILLE NYLON TOUS MATÉRIAUX EN BIDON

- Quadruple expansion
- Existe aussi en boîte de 5 à 14 mm
- Perçage au diamètre de la cheville

Réf. TN4S06EP

- 1000 chevilles TN4S 6 mm en bidon

22.00€

Réf. TN4S08EP

- 500 chevilles TN4S 8 mm en bidon

16.00€

Réf. TN4S10EP

- 300 chevilles TN4S 10 mm en bidon

18.50€

TENTE



ROULETTE DE MANUTENTION INOX

- Roulette en acier inoxydable, version pivotante avec pivot sur double rangée de billes, axe boulonné. Fixation à platine.
- Roue polyamide, moyeu lisse.
- Dureté du bandage : Shore D 75

Réf. 8478U00 125 P62

- Fixe

30.00€

Réf. 8470U00 125 P62

- Pivotante

41.33€

Réf. 8477U00 125 P62

- Pivotante à frein

63.32€



ROULETTE DE MANUTENTION CAOUTCHOUC

- Roulette en acier embouti, finition zinguée, version pivotante avec pivot sur double chemin de billes, axe boulonné. Fixation à platine.
- Corps de roue polypropylène, bandage caoutchouc semi-élastique noir.
- PVH : Moyeu lisse avec pare-fils - PVJ : Roulement rouleaux avec pare-fils.
- Dureté du bandage : Shore A 85.

Réf. 3478 PVH 100 P62

- Fixe

6.90€

Réf. 3370 PVH 100 P62

- Pivotante

11.56€

Réf. 3377 PVH 100 P62

- Pivotante à frein

15.85€



ROULETTE DE MANUTENTION POLYURÉTHANE

- Chape en acier renforcé, pivot sur double rangée de billes sur cuvette en acier trempé, axe de roue boulonné. Fixation à platine.
- Corps de roue aluminium, bandage polyuréthane coulé, roulement à billes de précision.
- Dureté du bandage : Shore A 92

Réf. 4688 ITP 160 P63

- Fixe

92.00€

Réf. 4680 ITP 160 P63

- Pivotante

127.00€

Réf. 4687 ITP 160 P63

- Pivotante à frein

143.00€



ROULETTE DE MANUTENTION NYLON

- Roulette en acier embouti, finition zinguée, version pivotante avec pivot sur double rangée de billes, axe boulonné, joint de protection au pivot. Fixation à platine.
- Corps de roue polyamide, bandage caoutchouc élastique non tachant, roulement rouleaux.
- Dureté du bandage : Shore A 64

Réf. 3478 UFR 125 P62

- Fixe

24.50€

Réf. 3470 UFR 125 P62

- Pivotante

31.20€

Réf. 3477 UFR 125 P62

- Pivotante à frein

38.40€

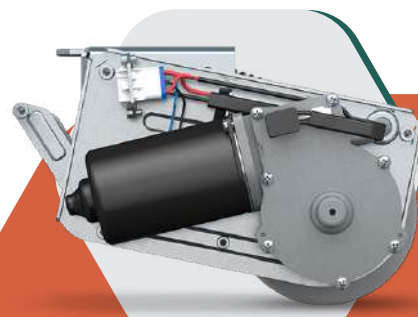

Réf. 98654500

E-DRIVE OPTIMA 1 KIT BATTERIE LITHIUM FLEX

- Assistance au freinage : lorsque le potentiomètre au niveau de la poignée est en position neutre, le système décélère jusqu'à l'arrêt. Et lorsque l'opérateur lâche la poignée, le système décélère jusqu'à l'arrêt.
- Aide à monter et descendre les pentes grâce à son moteur brushless puissant
- Vitesse paramétrable de 1 à 6km/h (marche avant et marche arrière paramétrables séparément)
- Sécurité de tractage : si les utilisateurs déplacent le chariot à une vitesse supérieure d'un kilomètre à celle initialement programmée, E-Drive optima se relève automatiquement

NOUS
CONSULTER



ROULETTE DE MANUTENTION CHARGE TRÈS LOURDE

- Chape et platine en acier mécano-soudé zingué de forte épaisseur. Pivot sur butée à billes et roulements coniques, joint de protection au pivot, graisseur au pivot. Fixation à platine.
- Corps de roue fonte, bandage polyuréthane coulé, roulement à billes de précision.
- Dureté du bandage : Shore A 92.

Réf. 9688 FTP 160 P63

- Fixe

159.00€

Réf. 9650 FTP 160 P63

- Pivotante

267.00€

Réf. 9652 FTP 160 P63

- Pivotante à frein

318.00€



CAISSES PLASTIQUE BIG-BOX

- Notre BIG BOX est un outil de manutention robuste destiné à une forte utilisation
- Gerbable, avec des parois excentrées, qui optimisent le volume intérieur
- Ses formes arrondies et son nombre limité de nervuresle rendent facile à nettoyer

Réf. 234403100502 **298.00€**

- 4 pieds 535L
- Ext : 1200 x 800 x 760
- Int : 1110 x 710 x 610

Réf. 234403300502 **375.00€**

- 3 semelles 535L
- Ext : 1200 x 800 x 790
- Int : 1110 x 710 x 610

Réf. 234401100502 **290.98€**

- 4 pieds 620L
- Ext : 1200 X 1000 X 760
- Int : 1110 x 910 x 610

Réf. 234401300502 **333.10€**

- 3 semelles 620L
- Ext : 1200 X 1000 X 790
- Int : 1110 x 910 x 610

Réf. 234409820502 **62.00€**

- Couvertcles 535L
- Ext : 1200 X 800 X 80

Réf. 234410820502 **66.00€**

- Couvertcles 620L
- Ext : 1200 X 1000 X 80



DIABLE ÉCONOMIQUE À PELLE

- Construction en tube et tôle d'acier soudé
- Hauteur : 1120mm x Largeur : 516mm
- Profondeur hors tout : 484mm
- Charge utile : 250kg
- Roues gonflables caoutchouc Ø260mm
- Revêtement époxy jaune RAL 1028

Réf. 5700 **99.00€**

- Pelle dimensions : L400x150mm

Réf. 5730 **129.00€**

- Pelle dimensions : L400x150mm, dépliées 380x430mm



BACS GERBABLES NORME EUROPE

- Fond plat compatible avec tout type de convoyeurs
- Volume de stockage optimisé grâce aux parois droites
- Gerbage renforcé jusqu'à 1000kg (nervures verticales)
- Inter-gerbage de tous les modèles offrent une logistique efficace

Réf. 9250001522 **28.00€**

- Poignées ouvertes
- Ext : 600 x 400 x 320
- Int : 556 x 356 x 306

Réf. 9226001522 **41.00€**

- Poignées ouvertes
- Ext : 600 x 400 x 410
- Int : 556 x 356 x 395

Réf. 9239006522 **43.35€**

- Poignées ouvertes
- Ext : 800 x 600 x 235
- Int : 755 x 555 x 205

Réf. 9244V00522 **51.90€**

- Poignées ouvertes
- Ext : 800 x 600 x 319
- Int : 755 x 555 x 295

Réf. 9244V00522 **54.80€**

- Poignées ouvertes
- Ext : 800 x 600 x 412
- Int : 755 x 555 x 382

Réf. 9234000522 **19.80€**

- Poignées fermées
- Ext : 400 x 300 x 320
- Int : 355 x 255 x 300

Réf. 238712005502 **31.50€**

- Poignées fermées
- Ext : 600 x 400 x 320
- Int : 556 x 356 x 306

Réf. 236488760502 **32.00€**

- Poignées fermées
- Ext : 800 x 400 x 200
- Int : 760 x 360 x 186



CHARIOT À DOSSIER FIXE

- Construction en tube d'acier soudé
- Dimensions extérieures : 1060x610xH920mm
- Dimensions utiles du plateau : 970x600mm
- 2 plateaux, hauteur sur plateaux : 230/735mm
- Passage utile entre plateaux : 455mm
- Plateau recouvert d'un contreplaqué
- 2 roues fixes + 2 roues pivotantes - bandage caoutchouc Ø160x30mm
- Revêtement époxy bleu RAL 5012

Réf. 1000B **260.00€**

- Charge utile : 300kg

Réf. 1000C **430.00€**

- Charge utile : 300kg



BAC À BEC

- Système pour le stockage de petites pièces, volume de 0,2 à 33 litres
- Large ouverture frontale : accès facilité au contenu
- Large gamme d'accessoires : séparateurs, étiquettes, porte abattante
- Système avec accrochage arrière facile pour rail de suspension

...623 = bleu **2.50€**

Réf. 239076000...

- Volume 0,2
- 96x105x45

Réf. 239075000... **2.80€**

- Volume 1
- 170x105x75

Réf. 239074000... **4.50€**

- Volume 4
- 250x148x130

Réf. 239067000... **7.65€**

- Volume 8
- 300x230x150

Réf. 239073000... **10.20€**

- Volume 8
- 350x206x150

Réf. 239063000... **10.90€**

- Volume 11
- 350x206x200

Réf. 239068000... **11.00€**

- Volume 11
- 400x230x150

Réf. 239069000... **11.80€**

- Volume 14
- 500x230x150

Réf. 239071000... **15.30€**

- Volume 25
- 500x310x200

Réf. 239072000... **18.60€**

- Volume 33
- 500x310x250

Réf. 239070000... **13.10€**

- Volume 17
- 600x230x150



DIABLES STANDARDS PORTE-BOUTEILLE

- Construction en tube et tôle d'acier soudé
- Fourni avec une chaînette de sécurité pour le maintien des bouteilles
- Revêtement époxy bleu RAL 5012
- Charge utile : 250kg

Réf. 5641 **99.50€**

- H 1300x L590mm
- Dimensions pelle : L450xP250mm
- Diamètre maxi : 300mm
- Roues à bandage caoutchouc plein Ø300mm

Réf. 5642 **235.00€**

- H 1300x L820mm
- Dimensions pelle : L550xP250mm
- Diamètre maxi : 250mm (2x250mm)
- Roues à bandage caoutchouc plein Ø300mm



RAYONNAGE LÉGER EN KIT

- Unités entièrement emballées (éléments de départ ou éléments suivants), facile à manier et à transporter
- Système à emboîter facile à monter sans outil
- Utilisation universelle
- Tablettes préparées pour l'ajout des nombreux accessoires, intervalles de 50mm
- Tablettes réglables en hauteur au pas de 25mm
- Finition entièrement galvanisé RAL 7035 gris clair possible sur demande
- Éléments de départ : 2 échelles, 4 tablettes, accessoires de montage
- Élément suivant : 1 échelle, 4 tablettes, accessoires de montage
- Charge utile : 150kg/tablette

ÉLÉMENT DÉPART

- Réf. 4026212259957** **185.00€**
• H2000xP400xL1000mm
• 4 niveaux
- Réf. 4026212259971** **205.00€**
• H2000xP500xL1000mm
• 4 niveaux
- Réf. 05001017** **220.00€**
• H2000xP600xL1000mm
• 4 niveaux

ÉLÉMENT SUIVANT

- Réf. 4026212259964** **139.00€**
• H2000xP400xL1000mm
- Réf. 4026212259988** **150.00€**
• H2000xP500xL1000mm
- Réf. 4026212260007** **160.00€**
• H2000xP600xL1000mm

NIVEAU SUPPLÉMENTAIRE

- Réf. 4026212264814** **25.00€**
• H2000xP400xL1000mm
- Réf. 4026212264821** **27.70€**
• H2000xP500xL1000mm
- Réf. 4026212264838** **30.50€**
• H2000xP600xL1000mm



RAYONNAGE MI-LEURD

- Hauteur des échelles disponibles : 2000 mm, 2500 mm et 3000 mm
- Profondeur des échelles disponibles : 400 mm, 500 mm, 600 mm, 800 mm et 1000 mm
- Longueur des longerons disponibles : 800 mm, 1000 mm, 1200 mm, 1500 mm et 2000 mm
- Les plateaux sont en aggloméré brut de 19 ou 22 mm suivant les dimensions
- Finition : peinture époxy, échelles en bleu RAL 5012 et longerons monobloc galvanisés
- Ce rayonnage est également conçu pour la construction de plateformes de stockage avec plancher en partie supérieure.



ÉLÉMENT SUIVANT

- Réf. 05002001** **144.00€**
• H2000xP400xL1000mm
- Réf. 05002004** **162.00€**
• H2000xP400xL1250mm
- Réf. 05002005** **177.00€**
• H2000xP400xL1500mm
- Réf. 05002006** **238.20€**
• H2000xP400xL2000mm
- Réf. 05002007** **155.00€**
• H2000xP500xL1000mm
- Réf. 05002010** **167.00€**
• H2000xP500xL1250mm
- Réf. 05002011** **192.00€**
• H2000xP500xL1500mm
- Réf. 05002012** **259.00€**
• H2000xP500xL2000mm
- Réf. 05002013** **165.00€**
• H2000xP600xL1000mm
- Réf. 05002016** **186.50€**
• H2000xP600xL1250mm
- Réf. 05002017** **207.00€**
• H2000xP600xL1500mm
- Réf. 05002018** **279.40€**
• H2000xP600xL2000mm

- Réf. 05002019** **250.00€**
• H2000xP800xL1000mm
- Réf. 05002022** **279.00€**
• H2000xP800xL1250mm
- Réf. 05002023** **320.50€**
• H2000xP800xL1500mm
- Réf. 05002024** **395.00€**
• H2000xP800xL2000mm

ÉLÉMENT DÉPART

- Réf. 05001001** **205.00€**
• H2000xP400xL1000mm
- Réf. 05001004** **223.00€**
• H2000xP400xL1250mm
- Réf. 05001005** **238.00€**
• H2000xP400xL1500mm
- Réf. 05001006** **299.00€**
• H2000xP400xL2000mm
- Réf. 05001007** **219.00€**
• H2000xP500xL1000mm
- Réf. 05001010** **229.00€**
• H2000xP500xL1250mm
- Réf. 05001011** **255.50€**
• H2000xP500xL1500mm
- Réf. 05001012** **323.00€**
• H2000xP500xL2000mm
- Réf. 05001013** **230.00€**
• H2000xP600xL1000mm
- Réf. 05001016** **252.00€**
• H2000xP600xL1250mm
- Réf. 05001017** **272.60€**
• H2000xP600xL1500mm
- Réf. 05001018** **345.00€**
• H2000xP600xL2000mm
- Réf. 05001019** **324.50€**
• H2000xP800xL1000mm
- Réf. 05001022** **353.00€**
• H2000xP800xL1250mm
- Réf. 05001023** **395.00€**
• H2000xP800xL1500mm
- Réf. 05001024** **470.00€**
• H2000xP800xL2000mm

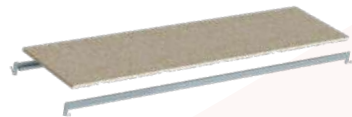

NIVEAU SUPPLÉMENTAIRE

- Réf. 05003001** **27.35€**
• H2000xP400xL1000mm
- Réf. 05003004** **33.50€**
• H2000xP400xL1250mm
- Réf. 05003005** **38.00€**
• H2000xP400xL1500mm
- Réf. 05003006** **59.90€**
• H2000xP400xL2000mm
- Réf. 05003007** **30.50€**
• H2000xP500xL1000mm
- Réf. 05003010** **34.00€**
• H2000xP500xL1250mm
- Réf. 05003011** **42.90€**
• H2000xP500xL1500mm
- Réf. 05003012** **65.25€**
• H2000xP500xL2000mm
- Réf. 05003013** **33.00€**
• H2000xP600xL1000mm
- Réf. 05003016** **40.30€**
• H2000xP600xL1250mm
- Réf. 05003017** **47.00€**
• H2000xP600xL1500mm
- Réf. 05003018** **71.25€**
• H2000xP600xL2000mm
- Réf. 05003019** **58.50€**
• H2000xP800xL1000mm
- Réf. 05003022** **68.00€**
• H2000xP800xL1250mm
- Réf. 05003023** **82.00€**
• H2000xP800xL1500mm
- Réf. 05003024** **107.00€**
• H2000xP800xL2000mm



EPI



GANTS DURABLES

GANTS FABRIQUÉS À PARTIR DE BOUTEILLES PLASTIQUES RECYCLÉES



Prix au conditionnement de 6 ou 12 = remise 15%



Réf. 31-632R

- Enduction mousse Latex
- Excellente adhérence

3.95€



Réf. 31-5131R

- Enduction Nitrile à picots Chaleur de contact X1
- ALIMENTAIRE et TACTILE

5.20€



Réf. 16-133R

- Anti-coupure C
- Enduction Pu Tactile

6.40€



Réf. 41-8150R

- Hiver anticoupure B
- Enduction Latex Microsurface

6.70€



EN407:2020



Réf. 41-1415-EN388-4X32C

GANTS HIVER ETANCHE ANTICOUPEURE C CHALEUR DE CONTACT X2 250°C

- Prise sèche sécurisée et résistante à l'huile
- Entretien et réparation d'équipements mécaniques
- Fixation et ancrage lourds à moyens
- Activité hivernale
- Excellent en milieu sec et humide

8.95€



Réf. 16-366-EN388-4X42F

GANTS ANTICOUPEURE-F MAXIMUM DE PROTECTION CHALEUR DE CONTACT X1 ET TACTILE

- Le support sans couture offre confort et aération / Enduction Nitrite
- Le support PolyKor™ X7™ fournit dextérité et sensibilité tactile, ainsi qu'une excellente résistance aux coupures
- L'enduction latex crépé offre une excellente dextérité
- Poignet de tricot
- Lavable, résistant aux produits chimiques, l'eau et la lumière ultraviolette

9.70€



Réf. 16-854-EN388-4X42D

GANTS ANTICOUPEURE-D TACTILE - DEXTÉRITÉ ET CONFORT JAUGE 18 ECOO-TEX / SANS DMF

- Sans couture pour plus de confort
- Compatible avec les écrans tactiles
- Support PolyKor® : excellente dextérité, une sensibilité tactile et une résistance aux coupures
- Paume et le bout des doigts enduits nitrile
- Renfort entre le pouce et l'index
- Poignet en tricot
- Lavable, résistant aux produits chimiques, à l'eau et aux rayons ultraviolets

8.50€



Réf. 41-E1335-3131X

GANTS PROTECTION FROID/CHAUD CONFORT-DEXTÉRITÉ ANTICHALEUR-GRIP À PICOTS

- Le support tricoté sans couture en acrylique brushé jauge 13 offre un excellent confort et une protection contre le froid
- L'enduction en mousse de nitrile et picots PVC sur la paume et les doigts fournit une dextérité exceptionnelle et une très bonne résistance à l'abrasion
- Certifié Contact alimentaire et Deko Tex
- Compatible sur les écrans tactiles
- Adapté à des températures de 0°C à 10°C
- Poignet en tricot
- Lavable



EN407:2020 EN511:2006 EN388:2016-A1:2018
X1XXXX X1X 3131X

**ANTI-BRUIT**Réf. **6FITC00NSI**

- Boîte de 50 bouchons corde avec adaptateur snr

48.56€Réf. **6MX7000NSI**

- Casque anti bruit MX7000

13.02€**CASQUE**Réf. **6CPS120NSI**

- Casquette anti-heurt coton marine visière courte

12.24€Réf. **6PHP400NSI**

- Casque de sécurité PHOENIX WIND ABS blanc

36.66€Réf. **6MX3000NSI**

- Coquille anti bruit adaptable sur casque de sécurité - 30DB

15.25€**MASQUE ANTIPOUSSIÈRE**Réf. **6RES120**

- Boîte de 10 masques jetables FFP2 sans dolomi

10.56€Réf. **6RES130**

- Boîte de 10 masques jetables FFP3 sans dolomi

26.14€Réf. **IWEL10****GANTS EUROWEL 100****TIG FLEUR CHEVRE****MANCHETTE CROUTE 15CM**

- Confort
- Souplesse
- Dextérité
- Serrage élastique au dos de la main pour un meilleur maintien
- Durée de vie prolongée
- Coutures para-aramide

4.35€**GANTS**Réf. **1CRPG**

- Gant anticoupeure EURO CUT P500 HPPE paume enduite PU

5.36€Réf. **1CHLD00**

- Gant manutention lourde EURO CUT L440 Grip HPPE Fluo latex

7.75€Réf. **1NIDG**

- Gant Manutention EUROLITE paume enduite nitrile dos + picots

4.51€Réf. **1LAFO**

- Gant Thermique EUROWINTER fourré acrylique enduit latex

5.73€Réf. **6TIMC00NSI****LUNETTES DE****PROTECTION TIGER MEDIUM****INCOLORE**

- Ajustement précis
- Réglage de l'angle des branches pour une adaptation optimale
- Confort au porter
- Branches Airflex bi-matières
- Développées pour une adaptation optimale à tous types de tête
- Légereté (18g) pour un port continu et longue durée
- Pont nasal ajustable

8.63€Réf. **9QAND****CHAUSSURES SOUDEUR****QANDLITE S3 SRC HRO**

- Rabat de protection contre les projections incandescentes
- Renfort anti-torsion de la voûte plantaire
- Talon arrondi pour une conduite plus confortable et décroché pour stabilité

60.14€Réf. **9AGH010****CHAUSSURES AGATE****II S3 HAUTE NOIR**

- Rapport qualité/prix
- Cuir pleine fleur
- Bande rétro réfléchissante multifacettes
- Semelle injectée PU2D
- Talon décroché et relevé

26.00€Réf. **M044305****COMBINAISON****JETTABLE 5M20 COMBI****MICROPOREUX**

- Matériaux respirant
- Serrage poignet élastiqué avec passe-pousse élastique
- Serrage cheville élastiqué avec étrier élastique
- Fermeture à glissière avec rabat adhésif serrage taille élastiqué
- Mentonnière adhésive
- Films microporeux laminés (55 g/m²)

6.04€



Gaston MILLE®



Réf. VOAH3
VOLCA
S3 HI - 3 HRO WG SRC

- Pointure 39/47
- FusionGrip®

79.00€

**GAMME CUMIN**

Réf. PBMA3

- CUMIN FusionGrip®
- S3 HI CI SRC
- Pointure 37/48

67.00€

Réf. PHMA3

- HOT CUMIN FusionGrip®
- S3 HI CI SRC
- Pointure 37/48

72.00€



Réf. SNBM3
SNIFFER
S3 CI HI HRO SRC

- Pointure 39/47

98.00€

**GAMME ADDICT**

Réf. ADBN3-ADBM3

- ADDICT NOIR OU MARRON
- S3 HI CI HRO SRC
- Pointure 39/47

95.00€

Réf. ADHN3-ADHM3

- TOP ADDICT NOIR OU MARRON
- S3 HI CI HRO SRC
- Pointure 39/47

99.00€



Réf. RAMA3N
BOTTE KAMA
S3 CI SRC

- Pointure 39/48

59.00€

**GAMME GINGER**

Réf. GBN03

- GINGER - S3 SRA ESD
- Pointure 35/48

65.00€

Réf. GHN03

- HOT GINGER - S3 SRA ESD
- Pointure 35/48

68.00€



Réf. GMNB3
MONSTER MARRON
S3 SRA

- Pointure 39/48

58.00€



Réf. MLPC
MILLENIUM PREMIUM
LA PAIRE

- S-M-L

57.00€

**GAMME PEPPER FUSIONGRIP®**

Réf. PBN03

- PEPPER FusionGrip®
- S3L HI CI FO LG SR
- Pointure 39/48

69.00€

Réf. PHN03

- HOT PEPPER FusionGrip®
- S3L AN HI CI FO LG SR
- Pointure 39/48
- FusionGrip®

76.00€



Réf. 177679/C0641

143.00€

CHAUSSURE FLY MATRYX LOW S3

- Chaussure basse S3 HRO SRC ESD
- La plus légère du marché
- Embout en fibre de carbone 200 J
- Déperlante en tissu technique Matryx respirant
- Pointure : 38 à 48



Réf. 176215/C0200

108.00€

CHAUSSURE RUN NET AIRBOX MTX S3

- Tige Matryx composée de Kevlar et polyamide lui conférant résistance à l'abrasion et légèreté
- Bout en aluminium 200 J
- Semelle en PU avec système Mass Damper pour favoriser l'amorti et la restitution d'énergie
- Pointure : 35 à 48



Réf. 175302/80013

112.00€

CHAUSSURE BEAT S3 BASSE

- Chaussure basse S3 HRO SRC
- Semelle EVA qui absorbe les chocs
- Embout aluminium 200 Joules
- Pointure : 35 à 48



Réf. 175298/80013

118.00€

CHAUSSURE BEAT S3 HAUTE

- Chaussure haute S3 HRO SRC
- Semelle EVA qui absorbe les chocs
- Embout aluminium 200 Joules
- Pointure : 35 à 48



Réf. 177650/C2815

94.00€

CHAUSSURE SPORT DIATEX MID S3

- Chaussure mi-haute nubuck imperméable S3 WR CI SRC
- Embout aluminium 200 Joules
- Thermo-isolante
- Pointure : 35 à 48



Réf. 170234/80013

117.00€

GLOVE MID S3 SRC ESD

- Embout Aluminium 200 J
- Semelle anti-perforation en caoutchouc nitrile
- Tige en nubuck silk déperlant
- Pointure : 35 à 48



Réf. 177669/C2541

87.00€

CHAUSSURE SHARK STABLE IMPACT MID

- Chaussure semi-montante S3 SRC
- En tissu hydrofuge
- Embout aluminium 200J
- Pointure : 35 à 48



Réf. 170235/80013

111.00€

GLOVE LOW S3 SRC ESD

- Embout Aluminium 200 J
- Semelle anti-perforation en caoutchouc nitrile
- Tige en nubuck silk déperlant
- Pointure : 35 à 48



Réf. 173172/C7267

PANTALON RIPSTOP CARGO CAMO

50.00€

- Tissu Ripstop résistant aux déchirures
- 2 grandes poches latérales
- Triple couture



Réf. 177955/60062

POLO MC ATLAR

16.50€

- Polo piqué manches courtes
- 100% Coton organique 180gr/m²
- Existe aussi en 8 couleurs
- Taille : S à XXXL



Réf. 178365/60100

SOFTSHELL SAIL BLEU MAROC

72.00€

- Veste Softshell rembourrée équipée de la technologie de respiration «Breathing System» par Geox
- 2 poches latérales et 1 poche avant zippée
- Tissu extérieur: 100% polyester 300g/m²
- Capuche amovible
- Tailles : S à XXXL



Réf. 177266/60031

GILET OSLO BLEU MARINE OU ROUGE

63.50€

- Gilet rembourré ouate 180g/m²
- 100% polyamide Cordura 40D
- 3 poches internes
- Taille : S à XXXXL



Réf. 177655/C9513

BERMUDA STONE CARGO LIGHT

35.00€

- Denim léger cargo stone washed élastique
- Trois grandes poches latérales et porte-marteau
- Deux poches arrière fermées par velcro



Réf. 179838/C8817

PANTALON HYBRID PERFORMANCE NOIR

69.00€

- Multimatière élastique
- Ceinture profilée avec élastique
- Poches latérales amples avec fermeture zippée thermosoudée fluo contrastante
- Poches latérales porte-mètre et sangle porte-marteau réglable
- Poches porte-genouillères avec ouverture par le haut
- Fermeture zippée contrastante sur l'arrière avec filet
- Longueur ajustable grâce à des boutons pression



Réf. 170750/C6207

JEAN STONE 5 PKT

40.00€

- 5 Poches en denim stretch stone wash
- 98% coton Denim - 2% Elasthane
- Tailles : 38 à 50



Réf. 160305/80006

PANTALON WIN II

41.00€

- Poches latérales porte outils
- Coutures triple points
- Cordon coulissant à la taille
- 100% popeline de coton 215 gr/m²
- Existe aussi en gris et beige
- Tailles : S à XXXL



Réf. 179822/80013

VESTE PADDED HYBRID TACTIC NOIRE

115.00€

- Veste rembourrée imperméable
- Capuche amovible avec triple réglage avec double Velcro® et visière profilée
- Deux poches latérales et une poche frontale
- Trois poches intérieures
- Manches ergonomiques et poignets réglables



EPI



Réf. 63715804046
PANTALON ALLROUNDWORK FULL STRETCH TROUSER

- Tissu extensible dans 4 directions
- Tissu en CORDURA® extensible au niveau des genoux
- Porte-outils en CORDURA®
- Poche pour mètre avec attache pour couteau
- Poche de rangement avec attache pour badge d'identification

127.90€



Réf. 28820400005
SWEAT SHIRT AVEC LOGO

- Coupe des épaules précise, cintrée avec des coutures plates pour un look impeccable
- Logo Snickers Workwear imprimé en 3D
- Idéal pour la personnalisation

48.90€



Réf. 94445800005
ENSEMBLE SOUS-VÊTEMENTS D'HIVERS

- Tissu tricoté à 2 couches.
- Tissu éponge à l'intérieur.
- Coutures plates.
- Manchettes avec côtes 1 x 1.

84.90€



Réf. 91121400000
GENOUILÈRES DSO LITE

- Courbée, légère, robuste et durable
- EN 14404 Type 2, Niveau I Protection des genoux
- Matériau D30® LITE pour une meilleure protection contre les chocs
- Conception ergonomique pour une ventilation et une stabilité optimales

32.90€



Réf. 63410404046
PANTALON ALLROUNDWORK STRETCH TROUSERS

- Tissu extensible dans 4 directions
- Protection optimisée au niveau des genoux
- Poche pour mètre et poche cargo
- Jambes préformées

95.90€



Réf. 80411804005
SWEAT À CAPUCHE EN POLAIRE

- Le tissu polaire procure chaleur et flexibilité
- Poignets longs avec ouverture pour le pouce
- Poche de poitrine zippée
- Fermeture éclair pleine longueur sur le devant
- Fermeture éclair pleine longueur sur le devant

80.90€



Réf. 69035804046
PANTALON FLEXIWORK TROUSERS+

- Tissu extensible, coupe adaptée au corps et jambes préformées pour un ajustement parfait et une grande liberté de mouvement
- Système KneeGuard™ Pro certifié selon la norme EN 14404
- Poche cargo extensible avec compartiment zippé et porte-badge d'identification à l'intérieur de la poche de jambe
- Ceinture intégrée avec boucle durable

142.90€



Réf. 61430404046
SHORT ALLROUNDWORK STRETCH SHORTS

- Extensible dans les 2 et 4 directions
- Poches renforcées
- Porte-outil, attache pour couteau, porte-clé et attache pour badge d'identification.

74.90€



Réf. 11480404005
VESTE ALLROUND WINTER JACKET

- Résistant au vent et à l'eau
- Durabilité accrue
- Passepoil réfléchissant
- Poches chauffe-mains, porte-badge et poches intérieures

109.90€

**VESTE SOFTSHELL**

Réf. 12050400005

74.90€

- Tissu Softshell coupe-vent.
- Grandes zones pour la personnalisation à l'avant et à l'arrière.
- Col haut.
- Cordon élastique à l'ourlet inférieur.
- Fermeture à crochet et boucle au niveau des poignets.

Réf. 12290404005

139.90€

- Tissu Softshell coupe-vent et hydrofuge
- Coudes renforcés en CORDURA®
- Manches préformées
- Réglage par cordon élastique à l'ourlet inférieur pour un ajustement serré et extensible
- Capuche pour une protection supplémentaire

Réf. 12180400005

214.90€

- Tissu soft shell à la fois fin et imperméable.
- Coutures entièrement étanches.
- Manches facilitant les mouvements.
- Capuche amovible.
- Fermetures éclair étanches.

**CHAUSSURES**

Réf. SG6100542

169.90€

- Chaussure Reckon
- Tige en microfibre avec renfort en TPU
- Semelle intercalaire en PU à amorti élevé
- Semelle anti-perforation non métallique et coque de protection fibre de verre
- Pointures : 36-48

Réf. SG6100643

159.90€

- Chaussure Oasis
- Tige en microfibre avec renfort en TPU
- Semelle intercalaire en PU à amorti élevé
- Excellente adhérence
- Pointures : 36-48

**CHAUSSURES GEAR**

Réf. SG8001141

268.90€

- Chaussure gear prime GTX low
- Semelle intermédiaire en ETPU haute performance
- Double tige en TPU pour la stabilité, la durabilité et le soutien
- Technologie GORE-TEX® Stretch
- Languette ergonomique ajustée
- Système d'ajustement BOA®

Réf. SG8001241

299.90€

- Chaussure gear prime GTX Mid
- Semelle intermédiaire en ETPU haute performance avec un excellent amortissement
- Double tige en TPU pour la stabilité, la durabilité et le soutien
- Technologie extensible GORE-TEX®
- Languette ergonomique bien ajustée
- Système d'ajustement BOA®

Réf. SG7300141

142.90€

- Chaussure Gear Griffin
- Durable, légère et confortable
- Résistante aux huiles et antidérapante
- Déperlance et respirabilité
- Doublure respirante 3D
- Pointures : 36-48

Réf. SG7300242

165.90€

- Chaussure Gear Falcon
- Doublure respirante
- Semelle résistante aux huiles et antidérapante
- Norme : EN ISO 20345:2011 S3, SRC
- Pointures : 36-48



Réf. 28450400005

79.90€**LOGO HOODIE**

- Sweat-shirt à capuche résistant avec une grande poche kangourou pour se réchauffer les mains. Très agréable et idéal pour apposer le logo de votre entreprise.



Réf. 92110400044

12.90€**CHAUSSETTES COTON 3 PAIRES**

- Bande d'aération et une structure en maille sont intégrés dans les zones où vos pieds transpirent le plus pour une ventilation supplémentaire et une meilleure évacuation de l'humidité.
- Nervure tricotée au niveau des orteils pour un ajustement parfait.
- Plante de pied conçue en tissu-éponge pour un confort supplémentaire.



Réf. 11020404005

209.90€**VESTE D'HIVERS 37,5 IMPERMÉABLE**

- Rembourrage et doublure à l'arrière
- Dos et extrémités des manches rallongés
- Col haut coupe-vent doublé et poignets élastiques à l'intérieur avec ouvertures pour les pouces



Réf. 45125804004

84.90€**GILET ALLROUND WORK ISOLANT 37,5**

- Meilleure gestion de l'humidité
- Panneaux extensibles.
- Isolation améliorée pour plus de chaleur dans les environnements froids
- Hydrofuge



FIXATIONS

spit



GOUJON FIX Z XTREM

- Cheville haute qualité pour les applications critiques de sécurité !
- Agrément ETE option 1, convient sur le béton fissuré et non fissuré ;
- Large gamme pouvant être utilisée dans toutes les zones sismiques C1 & C2.
- Bague d'expansion conçue pour de hautes valeurs de tenue

Réf. 057763

- 8/65/5 boîte de 100

55.04€

Réf. 057764

- 8/75/15 boîte de 100

60.04€

Réf. 057768

- 10/85/25 boîte de 50

41.04€

Réf. 057769

- 10/90/30 boîte de 50

46.04€

Réf. 057770

- 10/100/40 boîte de 25

25.04€

Réf. 057771

- 10/120/60 boîte de 25

26.04€

Réf. 057772

- 10/140/80 boîte de 25

30.04€

Réf. 057775

- 12/105/30 boîte de 25

34.04€

Réf. 057776

- 12/115/40 boîte de 25

38.04€

Réf. 057777

- 12/135/60 boîte de 25

42.04€

Réf. 057796

- 12/155/80 boîte de 20

38.04€



MULTI-MAX / VIPER

- Résine polyvalente, couvrant de nombreuses applications dans différents matériaux.
- Agrément ETE pour maçonnerie de M8 et M12
- Agrément ETE pour les tiges filetées M8 à M24 dans le béton non fissuré
- Agrément ETE pour scellement de fer à béton de 8 à 20 mm
- Séchage entre -5 °C et +40 °C
- Date limite d'utilisation : 18 mois

Réf. 060237

- Cartouche résine viper xtrem en 410 ml

21.28€

Réf. 060238

- Cartouche résine viper xtrem en 280 ml

17.20€



Réf. 014005

COMBI X1

- Le 1er cloueur autonome 2-en-1 pour les applications de structure et la pose occasionnelle de connecteurs métalliques

1275.00€



CHEVILLE PROLONG

- Cheville cadre spécialement étudiée pour les matériaux creux
- Certifié ETE pour la fixation dans le béton et la maçonnerie
- Conception de la douille et des jambes d'expansion unique pour atteindre la 2ème paroi et garantir le maximum d'accroche dans les matériaux creux
- Différentes longueurs disponibles
- Convient pour une utilisation dans plusieurs matériaux pour de nombreuses applications
- Mise en œuvre facile

Réf. 566675

- 12x120x50h t/hex
- Boîte de 25

60.04€

Réf. 566676

- 12x145x75h t/hex
- Boîte de 25

69.04€

Réf. 566677

- 12x185x95h t/hex
- Boîte de 25

76.04€

Réf. 566678

- 12x185x115h t/hex
- Boîte de 25

80.04€

Réf. 566679

- 12x210x140h t/hex
- Boîte de 25

85.04€

Réf. 566680

- 16x145x55h t/hex
- Boîte de 25

148.04€

Réf. 566681

- 16x165x75h t/hex
- Boîte de 25

153.04€

Réf. 566682

- 16x185x95h t/hex
- Boîte de 25

161.04€

Réf. 566683

- 16x200x110h t/hex
- Boîte de 25

173.04€

Réf. 566428

- 16x240x150h t/hex
- Boîte de 25

185.04€

Réf. 566684

- 16x270x180h t/hex
- Boîte de 25

193.04€



PACK PULSA

- Nouveau cloueur autonome multi-matériaux spécial électriciens ou compact spécial plaquistes, pour applications rails métalliques
- Nouveau design plus compact : 10 % plus léger pour réduire la fatigue pour les applications au plafond et en série.
- Travaillez plus, chargez moins : jusqu'à 10 000 tirs par charge de batterie
- Ergonomique et maniable : confortable et polyvalent même dans les espaces les plus étroits

Réf. 019483

- Pack pulsa p27e + 500 c6/20

1096.00€

Réf. 019490

- Pack pulsa p27p + 500 c6/20

1047.00€



CHEVILLE STELLIX

- La fixation pour plaques de plâtre plus simple que jamais !
- Installation à la pince, au tournevis ou à la visseuse.
- Impossible de se tromper. 1 longueur unique qui s'adapte à toutes les épaisseurs de plaques de plâtre.
- Idéale pour les charges Moyennes à Lourdes sur plaque de plâtre.

Réf. 061143

- M4x35 boîte de 100

42.03€

Réf. 061144

- M5x35 boîte de 100

49.64€

Réf. 061145

- M6x35 boîte de 100

55.04€

Réf. 061146

- M5x35 pav m7 bidon de 300

150.04€

Réf. 061147

- M4x35 boîte de 150

63.04€

Réf. 061148

- M5x35 bidon de 150

74.46€

Réf. 061149

- M6x35 bidon de 150

82.04€

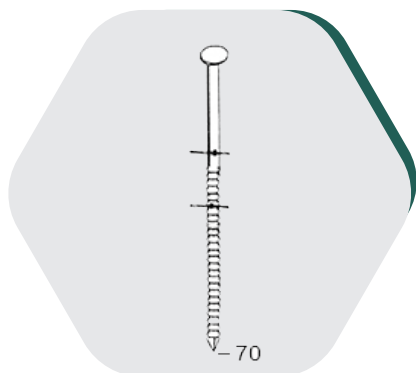

POINTES EN ROULEAU

Réf. 16F23452

- 2,3x45
- Prix/1000 : 10000€

12.53€

Réf. 16F23552

- 2,3x55
- Prix/1000 : 9000€

13.93€

Réf. 16F25602

- 2,5x60
- Prix/1000 : 9000€

16.25€

Réf. 16F25682

- 2,5x70
- Prix/1000 : 7200€

17.65€

Réf. 16F31882

- 3,1x90
- Prix/1000 : 4500€

32.62€



Réf. KIT00002

435.00€

COMPRESSEUR + CLOUEUR

- Cloueur : L 256 - 158 - H 249 / Poids : 1,30 kg / Pression d'utilisation : 5-8 bars / Consommation : 1,22 l/coup / Tir coup : coup ou rafale / Système anticoup à vide / Réglage de profondeur / Poignée protectrice
- Compresseur : Puissance 0,33 hp / Cuve 4 l / Alimentation 230V - 50Hz / Ampérage 1,2 Amp / Débit 4 l/min / Pression max 10 bars / Réenclenchement 8 bars / Vitesse de rotation 2840 tr/min / Manomètre 0 - 12 bars / Sans huile / Niveau sonore 74 dB / Dimensions 40 / 33 / 36 cm / Poids 11 Kg / Nombre de raccords : 1

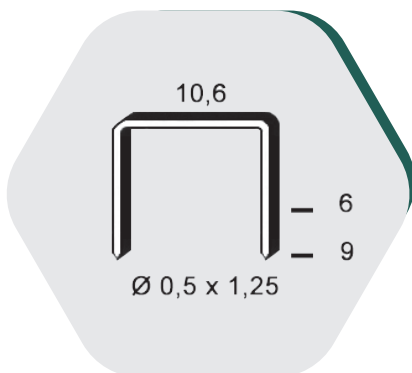

Réf. 6PF091

10.00€

AGRAFE PF09

- Pour marteau agrafeur 9mm
- Quantité : 5000 par boîte
- Finition : Galvanisée

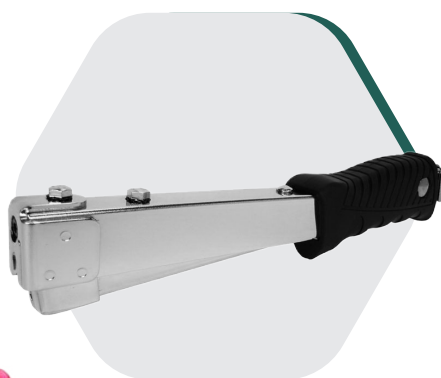

Réf. 25RPF09

49.00€

MARTEAU AGRAFEUR 9MM

- L 300 - 130 - H 58
- Poids : 0,90 kg
- Fixation des écrans sous-toitures



Réf. CN56552

595.00€

CLOUEUR 65MM

- Réglage d'enfoncement des pointes avec palpeur caoutchouc
- Coup par coup ou à la volée
- Applications: ossature bois, abris de jardins, bardage, liteaux, parquet, volige, terrasses
- Pour pointes en rouleaux 16° de 35 à 65 mm



Réf. 101F44ACB

790.00€

CLOUEUR BOIS

- Tir coup / coup ou rafale
- Dimensions L / l / h 275 / 130 / 322 mm
- Poids 2,40 Kg
- Capacité du chargeur 300
- Longueurs des projectiles 50 - 65 mm
- Diamètre des projectiles 3,7 mm
- Pression d'utilisation 5-8 bars



Réf. 23757290

9.90€

COLLE ALSA-ALL HT 290 ML

- Puissant, polyvalent et écologique
- Pour tous les travaux impliquant étanchéité & collage concernant un large éventail de matériaux comprenant les métaux, en tôle d'acier (galvanisé, chromé et peint), non traitée ou anodisée en aluminium, laiton, cuivre, verre, fibre de verre, bois, béton et nombreux plastiques rigides.



Réf. P008142

8.90€

NETTOYANT 500 ML POUR PISTOLET

- Nettoyage du pistolet d'application de mousse PU et des surfaces affectées par la mousse PU non durcie.



Réf. P008140

35.00€

PISTOLET MOUSSE TF 750ML

- Kg/carton : 1
- Qté/carton : 1
- Poids net : 0.4
- Longueur : 56
- Largeur : 61
- Hauteur : 3.9
- Kg/palette : 168



Réf. P008136

MOUSSE POLYURÉTHANE TF 750 ML

- Montage et isolation d'encadrements de fenêtres et de portes
- Remplir et étancher joints, écarts et cavités
- Remplissage des trous des murs
- Isolation de courants électriques et conduits d'eau

8.90€



Réf. P008137

19.20€

MOUSSE POLYURÉTHANE COUPE-FEU 750 ML

- Toutes applications où des propriétés ignifuges sont nécessaires telles que :
- Installation de cadre de portes et fenêtres
- Remplissage et obturation de brèche
- Isolation thermique de la construction de toit
- Colmatage de passage de tuyaux et de câbles
- Insonorisation et étanchéité des cloisons
- Collage de matériaux d'isolation
- Multi usages, adhésion et fixation



Réf. P008146

14.90€

ALSAMOUSSE BBP

- Aérosol de mousse polyuréthane, mono-composante, séchant avec l'humidité atmosphérique.
- Conçue pour adhérer rapidement aux différents matériaux de construction, spécialement pour la fixation d'éléments en béton, brique et pierre et pierre naturelle. Montage d'éléments de murs.



Réf. P008138

13.35€

MOUSSE DE COLLAGE ISO 750 ML

- Conçu pour le montage de panneaux d'isolation et pour le remplissage d'écarts et cavités.
- Conseillée pour l'adhésion de matériaux d'isolation sur du bois, du béton, des métaux etc.
- Application avec expansion réduite.
- Montage et isolation d'encadrements de fenêtres et de portes.



Réf. P008144

18.50€

MOUSSE POLYURÉTHANE FLEXIBLE 750 ML

- Kg/carton : 12
- Volume : 750 ml
- Qté/carton : 12
- Poids net : 1.00 kg



VIS TERRASSE INOX
BOÎTE DE 200

Réf. 905520

- Vis terrasse TX25 inox A2 4.5X50 TX20

23.58€

Réf. 905521

- Vis terrasse TX25 inox A2 4.5X60 TX20

25.30€

Réf. 905525

- Vis terrasse TX25 inox A2 45.0X70 TX21

33.62€

VIS DE CHARPENTE TÊTE LARGE

BOÎTE DE 100

Réf. 945717

- VBA TL TX30 PF ZB 6.0X80

10.16€

Réf. 945719

- VBA TL TX30 PF ZB 6.0X100

13.35€

Réf. 945721

- VBA TL TX30 PF ZB 6.0X120

16.04€

Réf. 945723

- VBA TL TX30 PF ZB 6.0X140

20.33€

Réf. 945725

- VBA TL TX30 PF ZB 6.0X160

25.67€

BOÎTE DE 50

Réf. 944588

- VBA TL TX40 PF ZB 8.0X100

9.55€

Réf. 944589

- VBA TL TX40 PF ZB 8.0X120

11.34€

Réf. 944590

- VBA TL TX40 PF ZB 8.0X120

13.49€

Réf. 944591

- VBA TL TX40 PF ZB 8.0X140

16.59€

Réf. 944592

- VBA TL TX40 PF ZB 8.0X160

18.62€

Réf. 944593

- VBA TL TX40 PF ZB 8.0X180

23.22€

Réf. 944594

- VBA TL TX40 PF ZB 8.0X200

24.53€

Réf. 944595

- VBA TL TX40 PF ZB 8.0X220

28.70€

Réf. 944596

- VBA TL TX40 PF ZB 8.0X240

34.36€

Réf. 944597

- VBA TL TX40 PF ZB 8.0X260

37.31€

Réf. 944598

- VBA TL TX40 PF ZB 8.0X280

41.22€

Réf. 944599

- VBA TL TX40 PF ZB 8.0X300

46.17€

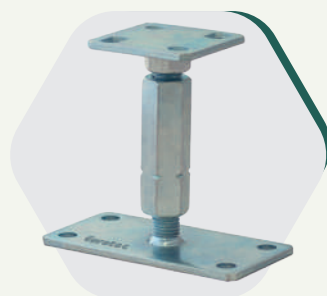

Réf. 904749

PIED DE POTEAU
135+65

- 135 + 65 mm
- 0.999kg

16.50€

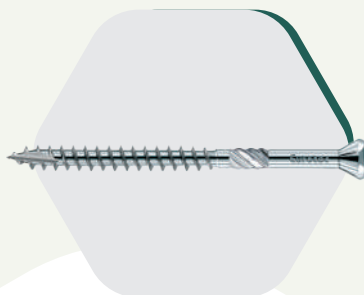

VIS HAPATEC INOX
BOÎTE DE 200

Réf. 111813

- Vis hapatec TX25 inox durci 4.5x50

20.20

Réf. 111814

- Vis hapatec TX25 inox durci 4.5x60

21.69€

Réf. 111819

- Vis hapatec TX25 inox durci 5.0x70

27.50€

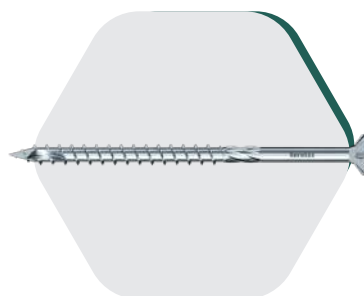

VIS À BOIS INOX DURCI
BOÎTE DE 200

Réf. 904483

- Vis à bois TF 5X60 inox durci TX25

37.62€

Réf. 904484

- Vis à bois TF 5X70 inox durci TX25

43.08€



Réf. 904681

PIED DE POTEAU PEDIX
140+50

- 140 + 50 mm
- 2.60069kg

29.83€

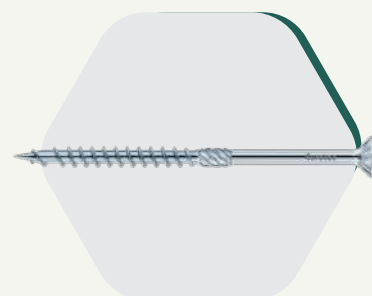

VIS CHARPENTE TÊTE FRAISÉE
BOÎTE DE 50

Réf. 944715

- Ø8x80

7.94€

Réf. 944716

- Ø8x100

9.78€

Réf. 944717

- Ø8x120

11.47€

Réf. 944718

- Ø8x140

14.25€

Réf. 944719

- Ø8x160

17.33€

Réf. 944720

- Ø8x180

21.19€

Réf. 944721

- Ø8x200

23.32€

Réf. 944722

- Ø8x220

27.06€

Réf. 944723

- Ø8x240

31.09€

Réf. 944724

- Ø8x260

33.95€

Réf. 944725

- Ø8x280

38.14€

Réf. 944726

- Ø8x300

42.16€

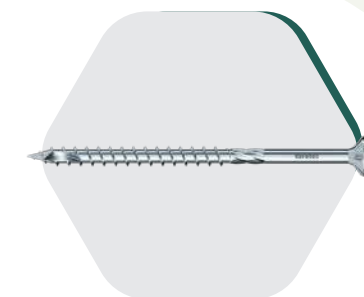

VBA TF ANTI-FENDAGE

PRIX À LA BOÎTE

Réf. B903004

- PF ZB 4.0X40

19.36€

- Boîte de 1000

Réf. B903005

- PF ZB 4.0X50

11.44€

- Boîte de 500

Réf. B903006

- PF ZB 4.0X60

5.98€

- Boîte de 200

Réf. B903017

- PF ZB 5.0X70

10.38€

- Boîte de 200

Réf. B903018

- PF ZB 5.0X80

12.45€

- Boîte de 200

Réf. B903024

- PF ZB 6.0X100

11.70€

- Boîte de 100

Réf. B903025

- PF ZB 6.0X120

14.56€

- Boîte de 100

Réf. B903027

- PF ZB 6.0X140

18.02€

- Boîte de 100

Réf. B903029

- PF ZB 6.0X160

23.21€



Réf. COF500

111,00€

PINCE À RIVETER EN COFFRET COF500

- Livrée avec assortiment de 360 rivets
- Rivets multi-serrages de 2,4 à 5,0 mm
- Pince manuelle E-500RH



Réf. N300

198,00€

PINCE À SERTIR N300

- Confort de pose optimal, même dans les endroits les plus exigus.
- Puissance permettant la pose répétitive d'écrous à sertir avec facilité et de précision.
- Sertissage des écrous de M4 à M10.



Réf. COF360

117,50€

PINCE À SERTIR EN COFFRET

- Livrée avec assortiment de 620 écrous à sertir
- Tête plate M3 à M5
- Tête réduite M4 à M6
- Pince manuelle E-360NH



RÉSINE DE SCELLEMENT POLYESTER

- Format 300 ou 380 ml
- Coloris ton pierre
- Scellement dans béton, maçonnerie pleine ou creuse
- Avec 1 buse

Réf. F300

8,74€

Réf. F380

10,00€

- 300ml
- 410ml



Réf. E-005-1XBAT

189,00€

RIVETEUSE BATTERIE COMPACTE E-005

- Livrée en coffret avec 1 batterie 18V Li-Ion 2,0 Ah
- Pour rivets aveugles de 2,5 à 5,0 mm
- Led éclairant le rivetage
- Force de traction : 6000 N
- Poids : 1,33 Kg



Réf. E-008-1XBAT

231,00€

SERTISSEUSE BATTERIE COMPACTE E-008

- Livrée en coffret avec 1 batterie 18V - 2,0 Ah
- Pour écrous à sertir de M3 à M6
- Led éclairant le sertissage
- Force de traction : 6000 N
- Poids : 1,25 Kg



Réf. E-007-1XBAT

OUTIL DE POSE CHEVILLE PLAQUE DE PLATRE E-007

- La première pince à chevilles à expansion sur batterie de M4 à M8
- Longueur de cheville jusqu'à 40 mm
- Livré avec 1 batterie 18V 2,0Ah

189,00€



CHEVILLE X-MAX BOLT

- Charges lourdes
- Sans vis
- Scellement dans béton, maçonnerie pleine ou creuse
- ATE sur demande

Réf. XMAXBOLT-M06-SV

- M6/12 - boîte de 25 pièces

49,90€

Réf. XMAXBOLT-M08-SV

- M8/14 - boîte de 25 pièces

63,00€

Réf. XMAXBOLT-M10-SV

- M10/16 - boîte de 25 pièces

73,50€



Réf. E1

84,50€

PINCE À RIVETS 2 MAINS

- Utilisation intensive
- Longueur : 350 mm
- Poids : 1,3 Kg
- Pour écrous à sertir de M3 à M5

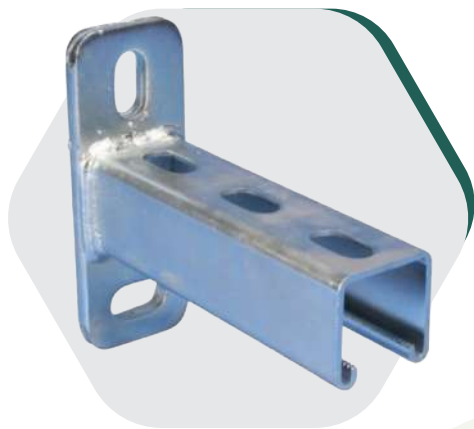

CONSOLE 41X41MM

- Epaisseur : 2,5 mm
- Existe de 200 à 1500 mm
- Trous oblongs

Réf. 311717

- Longueur : 300mm

**NOUS
CONSULTER**

Réf. 311728

- Longueur : 450mm

**NOUS
CONSULTER**

Réf. 311731

- Longueur : 600mm

**NOUS
CONSULTER**

Réf. 311757

- Longueur : 750mm

**NOUS
CONSULTER**

Réf. 311758

- Longueur : 1000mm

**NOUS
CONSULTER**

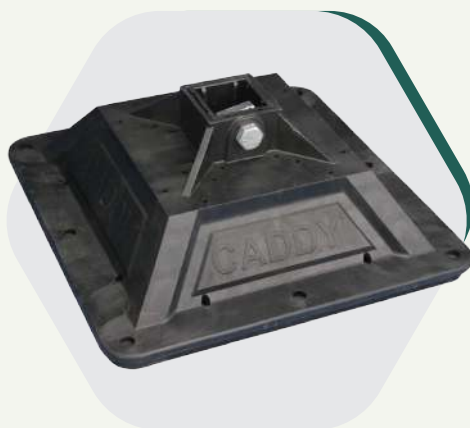

Réf. 360423

EMBASE PYRAMID

- Dimensions : 314x314 mm
- Base en mousse pour ne pas abimer l'étanchéité du toit
- Accepte le profil standard 41x41

**NOUS
CONSULTER**

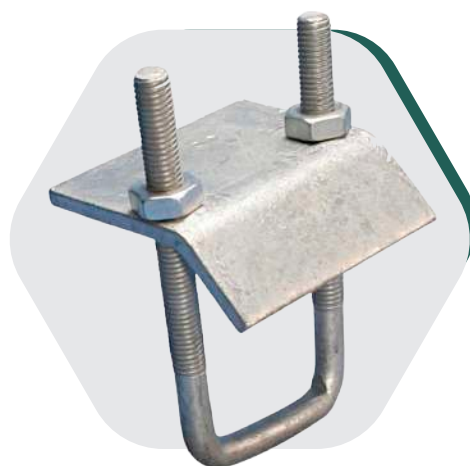

ATTACHE POUTRE SIMPLE

Réf. 387701

- 41x41mm
- Pour rail 41 ou 21 mm
- Epaisseur maxi de la panne : 18 mm
- Charge : 5000 N ou 509 Kgs

**NOUS
CONSULTER**

ATTACHE POUTRE DOUBLE

Réf. 388006

- 83x41mm
- Pour rail 41 ou 21 mm
- Epaisseur maxi de la panne : 18 mm
- Charge : 5000 N ou 509 Kgs

**NOUS
CONSULTER**



BOULONNERIE DE RAIL

- Double écrou electrozingué
- Pour rail gamme 41

Réf. 590080

- M8x40mm

**NOUS
CONSULTER**

Réf. 590221

- M8x50mm

**NOUS
CONSULTER**

Réf. 590090

- M10x40mm

**NOUS
CONSULTER**

Réf. 590224

- M10x50mm

**NOUS
CONSULTER**

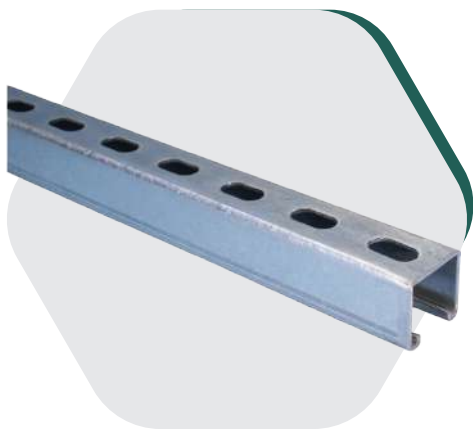

PROFIL SIMPLE

Réf. **310299**

- Profil simple en C 41x41 x 3 mètres
- Épaisseur : 2,5 mm
- Existe aussi en 2 mètres

**NOUS
CONSULTER**

Réf. **310241**

- Profil simple en C 41x21 x 3 mètres
- Épaisseur : 2,5 mm
- Existe aussi en 2 mètres

**NOUS
CONSULTER**



ÉQUERRE 90°

Réf. **387600**

- Equerre 90° 2 trous ZWA200
- Finition galvanisé à chaud
- 50x50mm

**NOUS
CONSULTER**

Réf. **387650**

- Equerre 90° 4 trous ZWA205
- Finition galvanisé à chaud
- 102x102mm

**NOUS
CONSULTER**

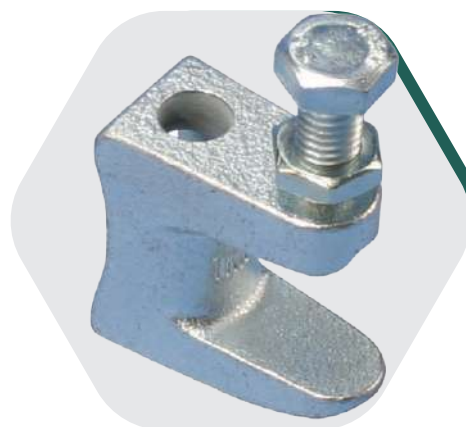

PINCE D'ANCRAGE TKN

- Percée mais non taraudée
- Norme FM pour l'installation de réseaux d'incendie

Réf. **386810**

- Trou 9mm pour tige M8
- Épaisseur maxi de la panne : 18mm

**NOUS
CONSULTER**

Réf. **386820**

- Trou 11mm pour tige M10
- Épaisseur maxi de la panne : 20mm

**NOUS
CONSULTER**



COLLIER MACROFIX ISOLÉ M8/M10

- Double embase M8 ou M10
- Vis et isolant imperdables
- Existe de 11 à 280mm

**NOUS
CONSULTER**

Réf. **586003**

- 19-25mm - 1/2"

Réf. **586004**

- 25-31mm - 3/4"

Réf. **586005**

- 31-37mm - 1"

Réf. **586006**

- 37-44mm - 1 1/4"

Réf. **586007**

- 44-50mm - 1 1/2"

Réf. **586008**

- 50-68mm

Réf. **586009**

- 58-68mm - 2"

Réf. **586010**

- 68-78mm - 2 1/4"

Réf. **586011**

- 78-88mm

Réf. **586012**

- 88-98mm - 3"



OUTILLAGES PNEUMATIQUES



Réf. ISI 068103WK

69.00€

APPLIQUE MURALE 2 SORTIES ISI

- Entrée filetage femelle BSPP G1/2
- Sortie 2 raccords ISI Ø6
- Pression d'utilisation : 2 à 12 bar
- Température : -15°C à +70°C
- Débit sous 6 bar : 833 l/min
- Anti-rayure, anti-statique
- Sécurité One Push
- Ø de passage : 6mm



Réf. 27102 MTLGEAT

14.00€

SOUFFLETTE PROGRESSIVE

- Soufflette progressive à buse métallique
- Raccordement G1/4 femelle avec insert laiton : sécurité parfaite au montage
- Matière composite haute technologie robuste, anti-rayure, isolant & anti-dérapant
- Mécanisme de poignée protégé : conception étanche à toutes intrusions dans le mécanisme



ENROULEUR AUTOMATIQUE DE TUYAU

- Support pivotant 180° inclus
- Manchette d'alimentation fournie
- Sortie : raccord rapide de sécurité anti-rayure ISI Ø6
- Alimentation d'outils pneumatiques portables, soufflage, nettoyage, travaux de proximité.
- 12 m de tuyau PU/PVC Ø 8 x 12 mm
- Débit : 500 l/min

Réf. DRF 081215

185.00€

Réf. DRF 101515

240.00€

- Existe en 15m Ø 10x14



Réf. DVO1320LS

440.00€

ENROULEUR AUTOMATIQUE DE TUYAU EAU

- Ø int./ext. : 12,7x17mm
- Entrée tournante : 19x25mm
- Longueur : 20m
- Pression max : 10 bar
- Raccordement : 1m de tuyau en entrée / ELS09
- Température : -15°C à +60°C

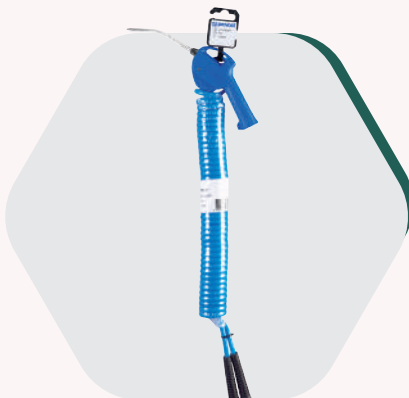

Réf. HELICOL7P

35.00€

SOUFFLETTE + FLEXIBLE

- Soufflette progressive à buse métallique
- avec raccordement femelle G1/4 avec insert laiton
- Spirale polyuréthane Ø 5 x 8 de 4 m
- Equipé de raccords mâles préteflonnés fixe et rotatif G1/4 en laiton nickelé
- avec protecteur PVC
- Support brochable



GAMME DE RÉSEAUX POUR AIR COMPRIMÉ

CONCEPT 100% ALUMINIUM ET 100% ÉVOLUTIF

- Gamme la plus complète et la plus compacte du marché :
- Ergonomie : nouveau design, bague bleue, marquage avec information
- produits directement sur le raccord
- Installation facile et rapide pour une mise sous pression immédiate,
- extension de réseau simplifiée: pas besoin d'outillage spécifique.
- Garantie d'un air propre grâce à la qualité de la surface lisse interne
- du tube aluminium : débit optimisé
- Étanchéité parfaite
- Compatibilité avec les huiles de compresseurs
- Résistance aux chocs



Réf. RAL RIS0810

69.00€

RALLONGE DE TUYAU FLEXAIR

- Ø int./ext. : 8x12,5mm
- longueur : 10m
- Embout : IRP Ø6 ; Raccord ISI Ø6
- Pression d'utilisation : 2 à 12 bar
- Température : -15°C à +60°C



Réf. ATU B258510

FILTRE RÉGULATEUR

- Filetage femelle BSPP : G 1/8
- Débit (l/min à 6 bar DP 1 bar) = 400
- Filtration (µm) : 25

107.90€

CEDREY®



Réf. UT8758B

249.00€

MEULEUSE TRONÇONNEUSE M14 CAPACITE 125MM

- Tête inclinée à 100°
- Carter pivotant sur 110°
- Vis centrale de sécurité
- Protection anti-blocage de meule



Réf. UT1070K

305.00€

COFFRET MEULEUSE 1/8'' PINCES 1 ET 3MM 70000TR/MIN

- Comprend :
- Une pince de 1 mm et une pince en 1/8''.
- Un jeu de 10 meules sur tige
- Un jeu de clés de service.



Réf. CD8133

189.00€

CLE A CHOCS REVOLVER 1/2'' ULTRA COURTE

- Couple de décollement : 1050 N.m
- Inversion une main grâce à ses 2 boutons poussoirs
- Régulateur de couple 3 positions dans les 2 sens
- Longueur 95mm



Réf. UT8136

187.00€

CLE A CHOCS REVOLVER 1/2'' COMPOSITE TWIN HAMMER

- Double frappe à marteaux jumelés
- Échappement par la poignée
- Inverseur-régulateur à 3 positions dans chaque sens de rotation



Réf. UT8715

231.00€

MINI MEULEUSE À RENVOI D'ANGLE PINCE 6MM INDUSTRIE

- Mini meuleuse à renvoi d'angle
- Pince 6mm
- Usage industrie
- Échappement arrière
- Régulateur et point de graissage du renvoi d'angle incorporés



Réf. UT8702SR

256.00€

PONCEUSE ORBITALE DEPORT 5MM ASPIRANTE PALETTES KEVLAR

- Ponceuse de haute qualité professionnelle :
- des palettes en KEVLAR inusables ;
- le raccord d'admission d'air multidirectionnel
- son repose poignet basculant qui offre un meilleur confort lors de l'utilisation ;
- son raccord de sortie des poussières rotatif qui offre une plus grande souplesse ;
- un centre de gravité abaissé qui diminue fortement le niveau de vibration ;
- un plateau velcro universel multi-trous qui permet d'utiliser n'importe quel abrasif rond.



Réf. UT8720B

74.00€

MEULEUSE DROITE ISOLÉE PINCE 6MM

- Échappement arrière
- Carter isolé contre le froid



Réf. H0082M

49.00€

COFFRET 11 DOUILLES CHOCS 1/2 COURTES INTENSIVES

- Coffret de 11 douilles choc haute qualité de 12mm à 24mm

ipts

Réf. 1661G

309.00€**MEULEUSE RENVOI D'ANGLE 125 MM CARTER ORIENTABLE**

- Robuste, sûre
- carter de meule orientable instantanément sur 9 positions
- Variateur de vitesse
- Livrée avec écrou de meule rapide
- Échappement arrière avec possibilité de canalisation.



Réf. 1845

145.00€**RIVETEUSE 2,4-4,8 MM**

- Corps en aluminium léger.
- Corps ergonomique et faibles vibrations.
- Aussi disponible en coffret pour un rangement optimisé.



Réf. 1148M

149.00€**CLE A CHOCS MINI 1/2" 1350 NM**

- Performante et compacte
- Rapport poids/puissance unique : 20 % de gain de productivité.
- Équipée du flexible multi-flux 200l/mn



Réf. 1240P

229.00€**DEROUILLEUR FORME PISTOLET - 3000 CPM - 19 AIGUILLES**

- Dérouilleur destiné à la maintenance générale
- Bi-fonctions (burineur)
- Solution économique
- Adapté à tous les travaux de préparation de surface et de traitement des cordons de soudure, y compris dans les secteurs du bâtiment



Réf. 1163

465.00€**CLE A CHOCS 3/4" 1490 NM**

- Inversion serrer / desserrer avec un bouton poussoir, 3 vitesses de serrage et 1 vitesse de desserrage.
- Poignée bi-matière pour un meilleur confort.
- Rapport poids / puissance exceptionnel.



Réf. P-210-K

415.00€**CLE A CHOCS 1/2" A BATTERIE 18V 4AH**

- Carré d'entraînement : 1/2" (12,7 mm), couple maxi : 1000 nm.
- Vitesse (tr/min) : 0 à 900 / 1200 / 1900.
- Frappe (cps/min) : 1200 / 1600 / 2400.
- Batterie : lithium-ion 18v / 4ah ampérage mini : 4 ah, indicateur niveau batterie : 2 batteries livrées avec le chargeur
- Corps et batteries résistants aux solvants et hydrocarbures dans l'atelier.



Réf. 1610G

108.00€**MEULEUSE DROITE MINI 6 MM**

- Carter gainé confort, échappement arrière canalisable silencieux.
- Régulateur à commande.



Réf. 1148

209.00€**CLE A CHOCS 1/2" 1350 NM**

- Inversion serrer / desserrer avec un bouton poussoir, 3 vitesses de serrage et 1 vitesse de desserrage.
- Poignée bi-matière pour un meilleur confort / anneau de suspension.
- Puissance optimum de 1350 nm



Réf. 1441P

199.00€**PONCEUSE ORBITALE PLATEAU 150 MM - 5 - CENTRALE VENTILÉE**

- Puissante ; moteur 200W ; grande vitesse
- Profil permettant d'avoir une vue parfaite sur le plateau
- Matériau composite pour ponçage standard.
- Variateur de vitesse, échappement sur silencieux.
- Diamètre 8 mm filetage plateau.
- Excentration 5 mm (ponçage standard) - modèle avec aspiration.

LACME



TWINAIR M COMPRESSEUR

- Moteur 4 CV - Monophasé 230 V - Cuve 100 litres 11 bars - 3 sorties raccords rapides : 1 directe et 2 filtrées/régulées sur épurateur détendeur

Réf. 462100

930.00€

- Compresseur mobile Twinair 20/100M à courroie - 20 m³/h - Groupe bicylindre en V turbo caréné

Réf. 462300

1030.00€

- Compresseur mobile Twinair 23/100M à courroie - 23 m³/h - Groupe bicylindre en V turbo ventilé

Réf. 464200

1573.00€

- Compresseur mobile Twinair 36/200T à courroie - 36 m³/h - Groupe fonte bicylindre en V



COMPRESSEUR SILENT

Réf. 461910

190.00€

- Compresseur portable - SILENT 6C 5H - Compact - 6 m³/h - Silencieux 55 dB(A) - Groupe monobloc bicylindre sans huile - Moteur 0,75 CV - Monophasé 230 Volts - 6 litres 8 bars - Tableau de bord avec deux sorties raccords rapides régulées

Réf. 461930

375.00€

- Compresseur monobloc bicylindre, à pistons oscillants : 12,1 m³/h, monophasé 230 Volts, puissance 1,5 CV - 1,1 kW - sur cuve verticale 40 litres - 8 bar maxi. Faible niveau sonore : 65 dB(A)



Réf. 459350

817.00€

ENS TURBINE HVLP TR 140

- Ensemble complet Turbine HVLP TR 140 (1,4KW), Turbine 3 étages, moteur électrique double isolant, Tuyau 7m, Pistolet LTRI00, Godet inférieur 1L, Buse Ø1,3mm, 2 Filtres de recharge inclus, pression de 0,02 à 0,32bar, débit air 1900L/min max



Réf. 331714

3342.00€

AEROGOMMEUSE 30 LITRES

- Aérogommeuse de précision - Pistolet poignée revolver avec buse 2,5mm en carbure de tungstène, Tuyau produit/air antistatique 5m, Réservoir 30L, Godet de remplissage 5L, Tamis, Epi, Sac de sable 12,5Kg (silicate d'aluminium: 0,08-0,25mm)



Réf. 324510

245.00€

ENROULEUR AUTO DE CHANTIER 30M

- Enrouleur automatique de chantier Ø8x12mm - 30m Tuyau Polyuréthane bleu, rappel automatique par simple traction, guidage tuyau, châssis tubulaire et carter en acier, raccord tournant avec manchette de protection, raccord ISO, butée de tuyau



PISTOLET PEINTURE

- Pistolet SW godet inférieur à système d'aspiration 1L, ensemble buse Ø1,8mm (buse et aiguille en inox / chapeau de buse en laiton nickelé avec bague de serrage intégrée) multi-produit

Réf. 415100

146.75€

- SW GOD INF

Réf. 415300

146.75€

- SW GOD SUP



Réf. 465821

4290.00€

FIXAIR 80/500 T

- Compresseur professionnel fixe, à entraînement par courroie, triphasé, groupe fonte tricylindre en W biétagé, gros débit : 80 m³/h, sur cuve 500 litres - 12 bar maxi. Série Endurance : vitesse lente, durée de vie accrue



Réf. 326315

320.00€

ENR AUTO 15M - 1/2" LACM'FLEX

- Enrouleur automatique carter ouvert 15m - Ø1/2" - Tuyau Lacm'Flex avec flexible de liaison 2m - Carter acier - Butée réglable - Rappel automatique par simple traction - Raccord de sortie d'air 3/8"



ENROULEUR AVEC TUYAU HAUTE VISIBILITÉ FLUO

- Débits augmentés
- Guidage du tuyau
- Rétractation lente et régulée du tuyau.
- Orientation 180°
- Équipé d'une boule d'arrêt souple
- Changement du flexible sans ouvrir l'enrouleur.
- Tuyau de 8x12 Polyuréthane tressé

Réf. CEJN-19-911-2128

- 17m

225.00€

Réf. CEJN-19-911-2028

- 10m

195.00€



Réf. CEJN-19-911-2325

ENROULEUR ÉLECTRIQUE 3G2,5

- 17m
- Prise française
- Coupe circuit thermique sur le côté
- Rétractation lente lors de l'enroulement du câble
- Version IP44 sur demande

295.00€



Réf. CEJN-11-209-3100

CEJN-209-HI-VIS SOUFFLETTE DE SÉCURITÉ

- Corps haute visibilité
- Buse silencieuse 79 dB
- 200l/min
- en POM Polyamide renforcé ne nécessitant pas d'insert taraudé
- 114 gr

19.90€



Réf. CEJN-19-958-9594

KIT SOUFFLETTE STANDARD 208 + SPIRALÉ 5X8 PU 4M

- Existe en haute visibilité sur demande
- Les tuyaux et kits de tuyau CEJN présentent des surfaces internes extrêmement lisses qui contribuent au débit élevé. Les caractéristiques du polyuréthane permettent une conception à parois à faible épaisseur afin d'augmenter encore plus les performances de débit.

29.90€



DISTRIBUTEUR ORIENTABLE MULTI-LINK

- Haute performance sans perte de débit
- Coupleur à décompression automatique série 310 *ISO 61508* E-safe
- Existe jusqu'à 5 coupleurs intégrés

Réf. CEJN-19902-9102

- 2 coupleurs intégrés

69.00€

Réf. CEJN-19902-9103

- 3 coupleurs intégrés

89.00€

COUPLEURS HYDRAULIQUES

- La Gamme CEJN est particulièrement importante pour les applications hydrauliques avec des versions à face plane, connectables sous pression multi-connexion face plane vissable en TLX.
- Votre distributeur GEADIS peut vous répondre



CHIMIE



SILICONE MENUISERIE BATIMENT

- Spécial pour pose de menuiserie et tous joints de dilatation, label SNJF pour pose menuiserie, excellente adhérence bois, pvc, alu, béton, haute élasticité

Réf. 334808

- Gris alu

5,44€

Réf. 334680

- Blanc

5,44€

Réf. 334693

- Noir

5,44€

Réf. 334674

- Translucide

5,44€



Réf. 341330

MOUSSE PU RETARDE FEU 2 H

- Mousse polyuréthane expansive coupe-feu, idéale pour joints de construction coupe-feu de 5 à 40mm de large.
- Résiste au feu jusqu'à 4h
- Excellente stabilité dimensionnelle
- Possibilité de finition plâtre ou peinture acrylique
- 2 en 1 : utilisable en version pistolable ou manuelle

25,98€



MASTIC ACRYLIQUE

- Utilisation intérieur/extérieur abrité, DLU 24 mois peut se peindre après séchage, adhérence sur béton, bois, pvc+ label SNJF

Réf. 331394

- Gris

3,26€

Réf. 331393

- Blanc

3,26€



Réf. 378317

COLLE RAPIDE HYBRIDE POLYVALENTE

- Collage tous supports même humides, peut se peindre, sans solvant, 0% isocyanates, ne coule pas
- Collage résistant aux chocs et aux vibrations

9,47€



SILICONE SANITAIRE CHAMBRE FROIDE

- Spécial chambre froide PV ianESCO.
- Résiste aux moisissures, sans odeur, non corrosif

Réf. 334672

- Blanc

6,57€

Réf. 334673

- Transparent

6,57€



Réf. 329025

MOUSSE PU PISTOLABLE

- Mousse polyuréthane expansive, monocomposante, durcissant avec l'humidité de l'air. Utilisée pour le remplissage de cavités et en complément d'isolation pour les cloisons, panneaux isolants, combles, au pourtour des tuyauteries.

12,49€



Réf. 396590

COLLE RAPIDE HYBRIDE TACK IMMEDIAT

- Tack immédiat effet ventouse important, prise rapide
- Adhérence sur la plupart des matériaux même humides, sans odeur, sans solvant
- Peut se peindre

12,61€



Réf. 341677

MASTIC BITUMEUX NOIR SCHELL

- Colle, jointoie, étanche
- Application facile, prêt à l'emploi
- Excellente adhérence sur de nombreux supports
- Applicable également sous l'eau
- Non toxique

16,56€

Jelt



**DIFFUSEUR COBRA
DOUBLE SPRAY**

Réf. **GEA 005155**

10.30€

- Zerotriclo+ :
- Dégraissant technique à évaporation rapide
- Très performant : nettoie et rince en une seule opération
- Elimine instantanément huile, graisse, cire, saletés, humidité, goudrons, liquide de freins
- Muni d'une gâchette ergonomique utilisable en toutes positions

Réf. **GEA 005021**

12.10€

- Super Dégrippant :
- Spécial dégrippages difficiles
- Dégrippage de toutes pièces ou ensembles liés
- Attaque la rouille et débloque les pièces coincées ou corrodées
- Toutes positions

Réf. **GEA 5421**

20.70€

- Huile de coupe entière :
- Huile d'usinage renforcée
- Filetage, perçage, taraudage et fraisage
- Idéal sur métaux non ferreux, aciers doux, aciers mi-durs et la fonte.
- Evite l'arrachement et les rayures
- Réduit le coefficient de frottement et facilite la coupe

SOUDEURE ANTI-GRATTONS

Réf. **005090**

4.90€

- Antiadhérent soudure avec une formule spécifique base aqueuse, produit ininflammable, ne dégage aucune odeur désagréable et ne génère ni fumée, ni vapeurs dangereuses pour l'utilisateur durant les opérations de soudure.



Réf. **GEA 35405**

34.40€

SAVON FAST ORANGE

- Crème nettoyante pour les mains, entièrement naturelle et biodégradable, sans aucun solvant pétrolier
- Agréable odeur d'agrumes
- Nettoie sans eau et traite en même temps
- Biodégradable, non-toxique et ininflammable
- Bidon pompe 3.8L



RTD

Réf. **GEA R53072**

29.35€

- Liquide : Fluide d'usinage spécialement destinés à la lubrification manuelle lors des opérations de perçage
- La réduction de friction apportée allonge la durée de vie de l'outil
- Convient à tous les métaux y compris les aciers durs et le titane

Réf. **GEA 53041**

37.50€

- Mousse : Lubrifiant de coupe des métaux pour une durée de vie des outils deux fois plus longue
- Amélioration de l'état de surface
- Adapté pour une utilisation en cours d'usinage sur la plupart des matériaux ferreux et non ferreux



Réf. **GEA 47020**

44.90€

RTD

- Système de traçage de lignes au sol ultra précis
- Peinture époxy très résistante
- Sèche en 10 minutes

Réf. **GEA 47012**

353.35€

- Applicateur de peinture 3 largeurs : 50mm, 75mm, et 100mm / Roues arrière réglables / usage interne et externe



GALVA

Réf. **GEA 005811**

11.70€

- Galva Brillant : Solution de protection anticorrosion pour acier galva Brillant / Retouche et protection des soudures / Excellente tenue à la corrosion / Utilisable à basse température

Réf. **GEA 005801**

11.70€

- Galva mat : Solution de protection anticorrosion pour acier galva / Résiste 2500 heures au brouillard salin / Résiste à des températures montant jusqu'à 350°C / Excellent pouvoir couvrant

Réf. **GEA 005821**

11.70€

- Galva flash : Solution de protection anticorrosion pour acier galva / Finition miroir / Excellente tenue à la corrosion / Excellent pouvoir couvrant



Réf. **005095**

20.60€

VERNIS AU NITRU DE BORE

- Filmogène de protection, déposer un film lisse blanc à base de nitru de bore de haute pureté sur les buses et torches de soudage. Il permet de les protéger efficacement contre les projections de soudure et grattons, et résiste à des températures élevées (1100°C en pointe)



Réf. **GEA 5031**

20.60€

GRAISSE MULTI-USAGES

- Graisse extrêmes performances, fortes charges / Idéale pour la lubrification de tous les équipements industriels / Assure une protection contre la corrosion, le grippage et l'humidité / Sans point de goutte



SOUDAGE



Réf. 054200
**DETENDEUR DDI
TIG/MIG/INERTAGE**

132.00€

- Grande facilité d'utilisation, les pressions préconisées pour souder ou couper sont déterminées par les zones de couleurs? pour le Détendeur Gaz neutre : une zone jaune TIG + une zone grise MIG.
- Manomètre haute pression protégé par une coque PA antichoc.
- Pression constante : un dispositif breveté INPI permet d'obtenir une pression de sortie constante durant toute l'utilisation de la bouteille.



Réf. 054600
**DETENDEUR À
ECONOMISEUR INTÉGRÉ (DEI)**

225.00€

- Évite d'endommager les électrovannes de votre poste à souder.
- Évite les "coups de bélier".
- Économie de gaz optimum pour le soudage par point.
- Adapté pour travailler avec des torches aspirantes.
- Débit : jusqu'à 30l/minute
- Pression entrée : 200 bars



Réf. 600933
**EQUIPEMENT
SOUDEUR**

430.00€

- Comprenant :
- 2 détendeurs DDI (OX et AC)
- 2 x 5 m de tuyau avec clapets anti-retour DA, EN 730-1
- 1 chalumeau soudeur SOM (Clé porte becs et 7 becs de 40 à 400 l/h), avec lance rigide
- 1 paire de lunettes
- Le tout monté - Emballage carton - En option : Lances malléable

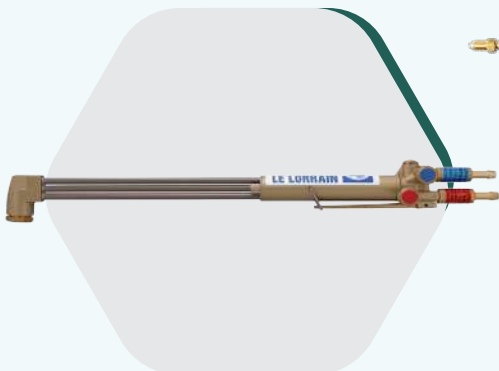

Réf. 250400
**CHALUMEAU
HP! ARPF**

225.00€

- Tous les chalumeaux coupeurs haute pression de type HPI fonctionnent sur le principe du mélange de l'oxygène et du gaz combustible dans la tête. Ce type de mélange assure à l'utilisateur une minimisation des rentrées de flamme
- Il existe deux sortes de cônes pour les têtes de coupe :
- Le type HPI/GI standard en FRANCE et dans de nombreux pays d'Europe, du Maghreb et d'Afrique,
- Les chalumeaux HPI, HPI blindés et HP 1 longs peuvent découper de 3 à 360 mm suivant la tête de coupe utilisée



Réf. 080001
**ENSEMBLE
COUPEUR HP1 OX/AD**

530.50€

- Equipement oxychantier comprenant :
- 1 chalumeau HPI arpf,
- 1 tête de coupe 16/10,
- 1 détendeur blindé oxygène,
- 1 détendeur blindé acétylène,
- 10 mètres de tuyau oxygène diamètre 10
- 10 mètres de tuyau acétylène diamètre 10

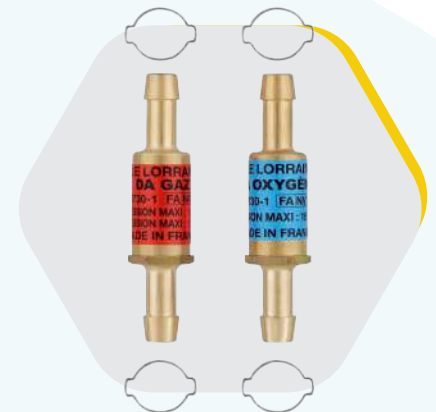

Réf. 062013
**JEU ANTI
RETOUR ARPF**

59.00€

- PAIRE DE CLAPETS ANTI-RETOUR PARE FLAMME
- DA/Norme EN730-1
- OX/GAZ olives Ø intérieur 10 mm
- livrée avec colliers



Réf. 080001
**DETENDEUR STAN
ARGON/CO2 38L/MN
DOUILLE DEMONTABLE 6.3**

95.00€

- Protection renforcée : Chaque manomètre est entouré d'un boîtier en caoutchouc souple pour une meilleure résistance aux chocs.
- Format compact : Leur petite taille assure une manipulation aisée et un usage pratique.
- Robustesse et fiabilité : Adaptés pour résister aux conditions difficiles des ateliers de soudage.
- Régulation précise : Assure une maîtrise parfaite de la pression pour des résultats de soudage optimaux.



Réf. IMET GBS242GH AUTOCUT
SCIE À RUBAN IMET DESCENTE ASSISTÉE

- Capacité maxi Ø250mm
- Carré 210mm
- Coupe 45° à droite - 60° à gauche

5980.00€

Transport en plus



Réf. IMET BS300PLUS SHI
SCIE À RUBAN IMET SEMI AUTOMATIQUE

- Capacité maxi Ø255mm
- Carré 230mm
- Coupe 45° à droite - 60° à gauche
- Palpeur profilé à découper
- Serrage hydraulique de l'étau

11840.00€

Transport en plus



Réf. IMET BS300 PLUS GH
SCIE À RUBAN IMET DESCENTE ASSISTÉE

- Capacité maxi Ø255mm
- Carré 240mm
- Coupe 45° à droite - 60° à gauche

8615.00€

Transport en plus



Réf. KEMPPI FASTMIG X5 REGULAR
FASTMIG X5 REGULAR 400W

- Poste multi procédé MIG/MAG, Arc et Gougeage
- Version synergique et pulsé avec panneau digital
- Procédés de soudage spéciaux Wise et Max

8450.00€



Réf. KEMPPI MINARC 150
KEMPPI MINARC 150

- Poste onduleur MMA 140Amp
- Alimentation 220V Mono
- Fonctionne sur groupe électrogène
- Poids 4kg

695.00€



MADE IN FRANCE



Réf. GEA 029743

790.00€

PLASMA EASYCUT 40

- Découpeur plasma 40 A
- Monophasé 230V
- Coupe facilement tous type de métal jusqu'à 15 mm d'épaisseur
- Nécessite le raccordement à une source d'air comprimé
- Livré avec torche et pince de masse



Réf. GEA 063945

1969.00€

PROTIG 201 AC/DC HF FV

- 6 Procédés : 3 AC / 3 DC
- Monophasé 230V
- Livré avec Torche SR26DB 4m + Porte électrode 2m + Masse
- Courant de soudage : de 10 à 200 A (TIG AC), 10 à 160 A (TIG DC), de 10 à 160 A (MMA)



Réf. GEA 065482

1250.00€

MULTIWELD 220M

- fil acier : \varnothing 0.6 à 1.0 mm
- fil acier inoxydable : \varnothing 0.8 à 1.0 mm
- fil aluminium : \varnothing 0.8 et 1.0 mm
- fil fourré (inversion de polarité) : \varnothing 0.9 à 1.2 mm



Réf. GEA 062054

830.00€

PROTIG 161DC

- Courant de soudage en TIG DC de 10 à 160 A
- Courant de soudage en MMA de 10 à 160 A
- Alimentation monophasée 230 V
- Livré avec torche 4 m (coffret consommables inclus), porte-électrode et pince de masse 2 m



Réf. GEA 061996

NOUS CONSULTER

TITANIUM 230

- Avec pointage et soudage de pièces en Aluminium, Acier, Acier inoxydable et Cuivre avec ou sans métal d'apport jusqu'à 230 A.
- 5 types d'assemblage : Bout à bout (BW), Clin (FW), Angle intérieur (BP), Angle extérieur et rabotage de fils.
- Wizard Lab pour la réalisation de cycles de soudage complexes.



Réf. GEA 075337

2815.00€

KRONOS 400T DUO

- MIG/MAG : peut être équipé d'un dévidoir séparé WF 35 ; Fil acier et acier inoxydable : \varnothing 0.6 à 1.2 mm ; Fil aluminium : \varnothing 0.8 à 1.2 mm ; Fil fourré (inversion de polarité) : \varnothing 0.9 à 1.6 mm
- MMA DC / Pulsé : électrodes basiques et rutiles.
- TIG DC Lift / Pulsé.
- MMA DC / Pulsé : électrodes basiques et rutiles.
- TIG DC Lift / Pulsé.



Réf. GEA 031425

315.00€

PROGYS 180A

- Poste Inverter de 10 à 180 A
- Alimentation monophasée 230 V - 16 A
- Electrodes de 1,6 à 4 mm
- Livré en coffret avec accessoires



Réf. GEA 074996

2240.00€

KRONOS 250M

- MIG/MAG : fil acier et acier inoxydable : \varnothing 0.6 à 1.0 mm ; fil aluminium : \varnothing 0.8 à 1.2 mm ; fil fourré (inversion de polarité) : \varnothing 0.9 à 1.2 mm
- MMA DC / Pulsé : électrodes basiques et rutiles.
- TIG DC Lift / Pulsé.



Réf. GEA 031432

460.00€

PROGYS 200A PFC

- Electrodes de 1,6 à 5 mm
- Clavier tactile - affichage digital
- Fonctionne sur une simple prise 16A-230V
- Courant de soudage modulable de 10 à 120 A (en TIG DC et MMA)
- Alimentation monophasée 230 V - 16 A

GYSFLASH

Réf. GEA 029422

69.00€

- Gysflash 4.12
- Charge 12V de 1,2 à 90 Ah ou maintien jusqu'à 130 Ah
- Compatible allume cigare
- Il récupère les batteries profondément déchargées
- Recommandé pour la recharge des batteries moto, jet-ski, karting et véhicule léger

Réf. GEA 029378

89.00€

- Gysflash 6.12
- Charge 12V de 1,2 à 125 Ah ou maintien jusqu'à 170 Ah
- Compatible allume cigare en option
- Compatible CAN BUS pour les motos équipées d'une prise 12V

TORCHES

Réf. GEA 063754

69.00€

- Torche 150A - 3M

Réf. GEA 063778

95.00€

- Torche 250A - 4M

Réf. GEA 063792

129.00€

- Torche 350A - 4M

Réf. GEA 081147

163.00€

- Torche 500A - 4M

CHARGEUR BATIUM

Réf. GEA 024496

122.00€

- Chargeur batiium 7/12
- Charge automatique pour tout types de batteries au plomb 6/12V
- Inutile de déconnecter la batterie du véhicule pendant la charge
- Pour batteries motos, véhicules de collection, véhicules légers, fourgons et tracteurs de 15 à 130 Ah.

Réf. GEA 024526

194.00€

- Chargeur batiium 15/24
- Pour batteries motos, véhicules de collection, véhicules légers, fourgons, engins agricoles, engins TP, poids-lourd et bus de 35 à 225 Ah.
- Charge 50% plus rapide que pour un chargeur traditionnel.
- Charge complète et maintien du niveau de charge à 100%.
- Récupération des batteries fortement déchargées (dès 2 V).
- Protection de l'électronique embarquée.

CAGOULE ERGOTECH

Réf. GEA 068674

99.90€

- Écran XL
- Boutons de réglage extérieurs ergonomiques et faciles d'utilisation
- Grande sensibilité grâce à 4 capteurs
- Soudage TIG > 2A
- Filtre actif : teintes 5-9 / 9-13
- Plage 5-9 : spéciale faible intensité

Réf. GEA 068681

104.00€

- APOLLO+
- Écran XL
- Grande sensibilité grâce à 4 capteurs
- Soudage TIG > 2A
- Réglages : sensibilité, délai, teintes ou meulage
- Teintes réglables 5-9 / 9-13
- Plage 5-9 : spéciale faible intensité

Réf. GEA 068698

150.00€

- ALIEN+
- Écran XXL
- Grande sensibilité grâce à 4 capteurs
- Soudage TIG > 2A
- Réglage extérieur : teintes ou meulage
- Réglage intérieur : sensibilité, délai
- Filtre actif : teintes 5-9 / 9-13
- Plage 5-9 : spéciale faible intensité



Réf. 078697

POWER PACK 1500

- Est rechargeable de 3 façons : chargeur 230 V - chargeur de voiture via entrée DC 12 V - panneau solaire 100 W.
- Peut démarrer en quelques secondes des véhicules équipés de batterie 12 V déchargées (intensité de démarrage : 500 A)

1620.00€

Réf. 075320

SUPER PRO SMART EV CHARGE

- Permet la sélection de l'ampérage idéal selon l'installation électrique et la batterie à charger : de 6 A à 32 A en monophasé comme en triphasé.
- Identifie le câble secteur connecté et limite le choix d'ampérage en fonction.

950.00€

Réf. 056992

POWERDUCTION 37LG
2610.00€

- Déblocage des biellettes de direction (géométrie).
- Démontage d'essuie-glaces grippés, de paniers de roues de secours.
- Dégrillage de boulons, rotules de direction sans détériorer le soufflet.
- Démontage de cardans grippés dans le moyeu.
- Démontage de lignes d'échappement Auto ou PL.
- Décollage des éléments en Acier ou Aluminium collés.

**3M**

Réf. 751120

180.00€**CASQUE DE SOUDAGE
AVEC FILTRE DE SOUDAGE 3M™ SPEEDGLAS™ 100V**

- Possibilité de verrouiller une teinte particulière (par exemple, pour le meulage)
- Teinte sombre variable 8-12 (100-V)
- Recommandé spécifiquement pour le soudage et le meulage MMA, MIG/MAG et TIG (>20 A)
- Possibilité de verrouillage en état clair, par exemple pour le meulage.
- Fonction de délai de réglage du temps d'ouverture sombre-clair
- Trois niveaux de sensibilité
- Harnais avec cliquet lisse pour serrage précis
- Compatible avec la plupart des masques de soudage anti-poussières jetables 3M™

Réf. 752420 **Razor Dragon (feu)****200.00€**

Réf. 401385

306.00€**CASQUE DE SOUDAGE 3M™
SPEEDGLAS™ 9002NC**

- Nouvelle technologie "Natural Color" : visibilité et contrôle
- Respiration libre avec orifices de ventilation intégrés
- Cagoule étroite : liberté de mouvement

Réf. 752520 **Ice Hot (bleu)****200.00€**Réf. 751620 **Trojan Warrior****200.00€**Réf. 752920 **Graphic Moteur****200.00€**

Réf. BPK-HD

115.00€**SAC À DOS POUR CAGOULE DE
SOUDAGE 3M™ SPEEDGLAS™**

- Harnais dorsal ultrarésistant 3M™ Speedglas™
- Réglage polyvalent pour un ajustement confortable et stable
- Retardateur de flamme et durable
- Confortable et conçu pour être perçu comme équilibré lorsqu'il est transporté
- Conçu pour minimiser le contact avec le dos pour aider à la ventilation

3M



Réf. 617830
G5 01VC Couleurs variables
**CASQUE DE SOUDAGE 3M™
SPEEDGLAS™ G5-01 AVEC
MOTEUR 3M™ ADFLO**

1696.00€

- Teintes sombres variables 5, 8 à 14
- Technologie "Natural Color"
- Large visière de meulage 104 x 170 mm
- Flux d'air dirigeable
- Réglages confort
- Nombreux accessoires de configuration



**CAGOLE DE SOUDAGE 3M™
SPEEDGLAS™ G5-03**

- Cette cagoule de soudage est conçue pour le soudeur qui a besoin :
- d'air filtré (version AIR PRO)
- d'une excellente vue
- d'une protection contre les rayonnements du soudage à l'arc
- d'effectuer des tâches de meulage
- d'une cagoule confortable et bien équilibrée
- d'une compatibilité avec un casque de sécurité, selon la version
- Option de la lumière : Éclairiez votre espace de travail
- fonction "TAP" : appuyez sur le côté de la cagoule de soudage, avec ou sans gant, pour basculer facilement entre le mode meulage (ou coupe) et le mode soudage.

Avec moteur 3M™ Adflo

Réf. 637730

1531.00€

- Cagoule de soudage G5-03 Pro Air avec filtre de soudage G5-01/03VC (couleur variable)

Réf. 637720

1464.00€

- Cagoule de soudage G5-03 Pro Air avec filtre de soudage G5-01/03TW (mode pointage)

Simple

Réf. 631830

545.00€

- Cagoule de soudage G5-03 Pro avec filtre de soudage G5-01/03VC (couleur variable)

Réf. 631820

457.00€

- Cagoule de soudage G5-03 Pro avec filtre de soudage G5-01/03TW (mode pointage)



Réf. 621120

884.00€

**CAGOLE DE SOUDAGE 3M™
SPEEDGLAS™ G5-02**

- Spécial soudage TIG
- Ière cellule incurvée au monde
- Champ de vision extra large
- Cellule 150 x 76 mm
- Couleurs Naturelles
- Cagoule étroite et légère
- 4 capteurs
- Teinte claire 2, 5



Réf. 617820
G5-01TW Pointage

1600.00€

**CASQUE DE SOUDAGE 3M™
SPEEDGLAS™ G5-01
AVEC MOTEUR 3M™ ADFLO**

- Teintes sombres variables 5, 8 à 13
- Mode confort de pointage
- Technologie "Natural Color"
- Large visière de meulage 104 x 170 mm
- Flux d'air dirigeable
- Réglages confort
- Nombreux accessoires de configuration

LE BON
ÉQUIPEMENT
POUR CHAQUE
TÂCHE

G5-01 comparée à G5-03 Pro/Pro Air

Caractéristiques	G5-01	G5-03 Pro Air	G5-03 Pro
Large visière de meulage	✓		
Teinte 14	✓	✓	✓
Couleur Variable	✓	✓	✓
Couleur Naturelle	✓	✓	✓
Poids léger		✓	✓
Protection TH3	✓	✓	
Excellente couverture	✓	✓	✓
Serre-tête confort	✓	✓	✓
Contrôle de circulation de l'air	✓	✓	
Option lampe de travail	✓	✓	✓
Side windows		✓	✓
Fonction Tap (Passage mode meulage/coupage au mode soudage)	*	✓	✓
Teinte 2,5 (modèle TW)		✓	✓
Option casque de sécurité			✓

Weltek



Réf. AG05K12
**CAGOULE K-12
TEINTES DIN 3/5/9**

- 2 capteurs
- True Colors
- Vision 90x35mm
- Protection tête et cou ignifugée incluse

159.00€

Réf. PL0553
**CAGOULE KAPIO
MAT S3**

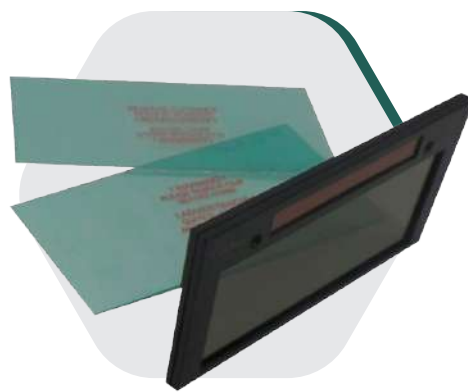
- Teinte Variable 9 à 13
- Restitution des couleurs
- Vision 92x41mm
- Réglage Sensibilité et Délai
- Garantie 2 ans

60.00€

Réf. FI00K11
**CELLULE KLEAR 105
TEINTE DIN 11**

- Vision couleurs
- 2 capteurs 1/1/1/1
- Solaire
- 108x51x5mm
- 2 polycarbonates inclus

51.00€

Réf. PL1554
**KAPIO
GANGSTER GRISE S4**

- 93x43mm
- Teinte 9-13
- 4 capteurs
- Sensibilité/délai 1/1/1/2
- Meulage

130.00€

Réf. R10631
**NAVITEK VISION
LATÉRALE**

- Meulage
- Rouge
- S4
- Teinte 9-13 Airkos
- 2 alarmes
- 2 débits
- Batterie Lithium-Ion
- Sac

700.00€

Réf. R10631
**ÉCRAN
ATELIER MOBILE**

- Largeur 2000mm
- Mobile sur 4 roulettes
- 2 freins à pied
- Rideau Orange transparent
- Hauteur 2100mm

280.00€
Réf. PL28513
**KAPIO VISION
LATÉRALE GANGSTER S13**

- Colors
- XL
- Digitale T. 5-13
- 4 capteurs
- 1/1/1/2
- Meulage
- Double harnais

260.00€

Réf. CH0853
**TOILE ANTI
CHALEUR 850°**

- Toile de protection soudage/meulage
- Dimensions 2000x2000mm
- Résistance 850°C
- Résistance M0 au feu
- Côtés avec ourlets

150.00€



MONOMIG

Réf. MONOMIG 200 C

995.00€

- Tension d'alimentation : 1x230V (+/-10%)
- Fréquence : 50/60 Hz
- Courant primaire max (MIG/MMA/TIG) : 51,6A/56,6A/38,4A
- Puissance max : 13,1/14,4/9,7kVA
- Tension à vide : 88V
- Réglage du courant : 10-250A | 25-250
- Vitesse du fil : 2,0 - 24,0 m/min
- Protection IP 21S

Réf. MONOMIG 250 C

1850.00€

- Pulsé
- Tension d'alimentation : 1x230V (+/-10%)
- Fréquence : 50/60 Hz
- Courant primaire max (MIG/MMA/TIG) : 41,2A/43A/30,2A
- Puissance max : 9,48/9,89/6,95kVA
- Tension à vide : 14,1/70/14,1V
- Réglage du courant : 25-200A | 10-200 | 10-200A
- Vitesse du fil : 1,5 - 15 m/min
- Protection IP 21S



Réf. PCUT 43
PCUT 43

1950.00€

- Onduleurs pour coupage plasma de tous les métaux conducteurs de l'électricité comme les aciers doux et inoxydables, laiton, cuivre et aluminium.
- Tension d'alimentation : 1x230V (+/-10%)
- Fréquence : 50/60Hz
- Courant primaire max : 23,4A
- Puissance max absorbée : 5,1 kW
- Tension à vide : 460V
- Réglage du courant : 20-40 A
- Épaisseur max de coupe acier : ≤ 16mm
- Épaisseur de coupe recommandée : ≤ 10mm
- Épaisseur grossière de coupe acier : ≤ 20mm
- Protection : IP 21S



DC

Réf. DC 160

245.00€

- Tension d'alimentation : 1x230V (+/-10%)
- Fréquence : 50/60Hz
- Courant primaire max : 36A
- Puissance max : 8,2 kVA
- Tension à vide : 70V
- Courage de soudage : 10-160 A
- Électrodes : Ø 4,0mm
- Protection : IP 21S

Réf. DC 200 DV

480.00€

- Tension d'alimentation : 1x110V (+/-10%)
- Fréquence : 50/60 Hz
- Courant primaire max : 44,7A/25,6A
- Puissance max : 4,9/2,9 kVA
- Tension à vide : 70,2/74,8V
- Courant de soudage : 10-100 A
- Électrodes : Ø 4,0mm
- Protection IP 21S

- Tension d'alimentation : 1x230V (+/-10%)
- Fréquence : 50/60 Hz
- Courant primaire max : 45,9A/31,6A
- Puissance max : 10,5/7,3 kVA
- Tension à vide : 70,2/74,8V
- Courant de soudage : 10-200 A
- Électrodes : Ø 4,0mm
- Protection IP 21S

Réf. DC 200

390.00€

- Tension d'alimentation : 1x230V (+/-10%)
- Fréquence : 50/60 Hz
- Courant primaire max : 46A
- Puissance max : 10,5 kVA
- Tension à vide : 70V
- Courant de soudage : 10-200 A
- Électrodes : Ø 4,0mm
- Protection IP 21S



ÉLECTRODES RUTILE TOUTES POSITIONS

42.00€
L'étui de 5Kg

- Existe en Ø 2,5 et 3,2 mm
- ISO 2560A : E42 Ø RC II
- Norme 6013 Toute position
- Rm 510-580 Mpa
- Applications très variées
- Etui plastique rigide de 5 Kg



TIG

Réf. TIG 160 HF

690.00€

- Tension d'alimentation : 1x230V (+/-10%)
- Fréquence : 50/60Hz
- Courant primaire max : 31/14A
- Puissance max : 7,1/3,2 kVA
- Tension à vide : 74V
- Courage de soudage : 10-160 A
- Électrodes : Ø 4,0mm
- Protection : IP 21S

Réf. TIG 200 HF

850.00€

- Tension d'alimentation : 1x230V (+/-10%)
- Fréquence : 50/60 Hz
- Courant primaire max : 46/33A
- Puissance max : 10,6/7,6 kVA
- Tension à vide : 63V
- Courant de soudage : 10-200 A
- Électrodes : Ø 4,0mm
- Protection IP 21S



Réf. TP 200 AC/DC
TP 200 AC/DC

1550.00€

- Onduleur pour soudage TIG/MMA, AC/DC
- Excellents résultats pour le soudage des aluminiums et alliages légers en mode AC, ainsi qu'en mode DC pour les aciers doux, inoxydables et autres matériaux ferreux.
- Soudage en mode TIG pulsé
- Réglage de balance pour pénétration ou décapage
- Amorçage d'arc à distance par haute fréquence ou par contact (Liftig)
- Optimisés aussi pour le soudage MMA d'une grande variété de types d'électrodes
- Option de réglage du courant avec commande à distance ou pédale
- Tension d'alimentation : 1x230V (+/-10%)
- Fréquence : 50/60Hz
- Courant primaire max : AC 30/42A | DC 28/38A
- Puissance max : AC 4,3/6,2 | DC 3,7/5,7kVA
- Fusible : 30 A
- Tension à vide : 66V
- Courant de soudage : AC 5-200 | DC 5-170A
- Électrodes : Ø 4,0 mm
- Protection : IP 21S



**OUTILLAGE
D'ATELIER**



Réf. 07319000

55.00€

POMPE À GRAISSE PRO AVEC FLEXIBLE 43CM ET AGRAFE 4MORS

- Modèle haute performance adaptée aux conditions extrêmes pour cartouches ou graisse en vrac.
- Equipée d'un flexible caoutchouc armé 430 mm et d'une agrafe 4 mors.
- Fabriqué en Haute Savoie
- Qualité, fiabilité



Réf. 07901001

550.00€

POMPE BRONZE JOINTS NBR POUR TUYAU Ø20MM 230V MF 2800TRM 29L/MIN

- Auto amorçante à 6m
- Fluides clairs (max 100 Cp)



Réf. 07750550EC

436.00€

ENSEMBLE HUILE 3/1 FIXE POUR FUT 200L

- Pompe pneumatique 3/1 pour huile référence 07753042EC
- Flexible 4 mètres avec raccord 1/2" gaz (M/F) référence 07770000
- Pistolet compteur digital référence 07765105
- Poignée compteur, efficacité, longévité



Réf. 07611500

370.00€

POMPE À LEVIER POUR PRODUITS CHIMIQUES ET ACIDES

- Pompe à levier auto-amorçante pour acides et produits chimiques (nous contacter pour s'assurer de la compatibilité avec le fluide à transférer)
- Corps, bec verseur, joints et tube plongeur en Téflon. Parties métalliques en inox.
- Raccord de connexion 2" Gaz.
- Tube plongeur ajustable sur 3 longueurs : 330, 500 et 970 mm.
- Liquides agressifs, produits chimiques, acides, liste des compatibilités sur demande



Réf. 07278500

190.00€

PISTOLET DE GRAISSAGE 12V BATTERIE

- Pistolet de graissage avec batterie Lithium-ion 12V 2000 mAh intégrée à la poignée.
- Rechargement par câble USB-C (fourni). Ne pas utiliser de chargeur avec une puissance supérieure à 3A.
- Equipé d'un flexible 750 mm et d'une agrafe.
- Graisse grade NLGI2 maxi
- Pression maximum : 550 bar
- Débit libre : 85 g/min
- Économique, rechargeable en USB, adaptateur cartouche à visser en option



Réf. 07794036

1330.00€

COUVERTURE CHAUFFANTE POUR FUT 200L - 1200W

- Couverture chauffante pour fut métal 200L : Voltage: 230V ; Puissance: 1200W ; Thermostat ajustable 0°/90°C ; Câble d'alimentation de 3m ; Circonférence: 1980mm / Hauteur: 800mm ; Isolation en fibre de verre de 6 mm ; IP40 (IP54 en option)



Réf. 07778400

990.00€

ENROULEUR INOX EAU HP 400 BAR 18M STANDARD FLEXIBLE 25C 3/8"

- Equipé d'un flexible caoutchouc 18 mètres, Ø intérieur 9,5 mm, pression maximum 400 bar avec raccord rapide 3/8" Gaz / 22 x 150 pour connexion lance haute pression.
- Livré avec support fixe et flexible de liaison 1,5 m.
- Raccord lance 22x150



Réf. 07652400

230.00€

POMPE ELECTRIQUE 12/230V MULTIPRODUIT POUR TONNELET ET FUT

- Pompe électrique multiproduit pour gasoil, huile (100 cSt max), AdBlue®, antigel, lave glace eau et détergent.
- Livrée avec fausse bonde 2", flexible de refoulement 2 mètre avec raccord tournant, pistolet, prise 230 V 1 mètre et câbles 12 V 4 mètres.
- Tube plongeur télescopique 576 à 865 mm pour fûts et tonnelets
- interrupteur ON/OFF avec LED
- Support de pistolet
- Débit : 16 l/min
- Cycle de travail : 15min ON / 15 min OFF



Réf. 07643410

2950.00€

DISTRIBUTEUR GASOIL CARROSSE 70L/MN 230V.BSMART 10 UTILISATEURS

- Pied support en option
- B.SMART gère et contrôle l'approvisionnement en carburant. Composé d'une partie - logiciel- pour les conducteurs et pour les gestionnaires de flotte, et une partie -matériel-.



Cincinnati VR



Réf. NC320V TCE

7960.00€

PERCEUSE À COLONNE AVEC ÉCRAN TACTILE

- Table carrée réversible avec étau de 120 mm à l'opposé
- Cône CM3
- Course de broche : 125 mm
- Distance nez de broche-table : Ø à 673 mm
- Capacité de perçage : 32 mm dans l'acier à 60 kg
- Variateur électronique de vitesses
- Vitesses de rotation de 80 à 4000 tr/mn
- Moteur triphasé 400 volts - puissance 1,5 kW
- Distance broche-colonne : 235 mm
- Ecran tactile sur ce modèle à variateur électronique
- Mode perçage : aide au choix de la vitesse de coupe, rotation automatique de la vitesse de broche selon le diamètre et la matière.
- Choix du sens de rotation de la broche.



Réf. P235

3390.00€

PERCEUSE D'ÉTABLI

- Broche CM2
- Course de broche : 120 mm
- Capacité de perçage : 23mm dans l'acier à 60 kg
- 10 vitesses de 150 à 6500 tr/mn
- Moteur triphasé 400 volts - puissance 0,6 - 1,2 Kw
- Distance axe de broche-colonne : 210 mm
- Protecteur d'outil asservi



Réf. NFC320V

10130.00€

PERCEUSE FRAISEUSE À COLONNE AVEC ÉCRAN TACTILE

- Cône de broche SA30 ou CM3 percée (à préciser à la commande)
- Course de broche : 125 mm
- Capacité de perçage : 32 mm dans l'acier à 60 kg
- Variateur électronique de vitesses
- Vitesses de rotation de 80 à 4000 tr/mn
- Alimentation triphasée 400 volts.
- Moteur triphasé puissance 1,5 kW
- Descente micrométrique par volant
- Table à mouvement croisé manuel : 600 x 240 mm
- Courses : 420 x 140 mm
- Distance broche-colonne : 235 mm



Réf. P23V CTCE

6700.00€

PERCEUSE À COLONNE

- Table carrée réversible avec étau de 120 mm à l'opposé
- Cône CM2
- Course de broche : 120 mm
- Capacité de perçage : 23mm dans l'acier à 60 kg
- Variateur électronique : vitesses de 80 à 6500 tr/mn
- Moteur triphasé puissance 0,90kW
- Alimentation triphasée 400 volts
- Distance broche colonne : 200 mm
- Protecteur d'outil asservi électriquement
- Arrêt broche instantané assuré par résistance de freinage

MADE IN FRANCE

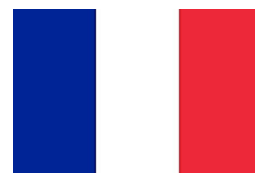

Réf. P23T

4680.00€

PERCEUSE TARAUSEUSE D'ÉTABLI

- Cône CM2 - course de broche : 120 mm
- Capacité de perçage : 23mm dans l'acier à 60kg
- Capacité de taraudage : M2 à M14
- Inversion par pédale
- Variateur électronique : vitesses de 80 à 6500 tr/mn
- Moteur triphasé puissance 0,90kW
- Alimentation triphasée 400 volts
- Distance broche colonne : 210 mm
- Ecran tactile intégré en Face Avant
- Protecteur d'outil asservi électriquement
- Arrêt broche instantané assuré par résistance de freinage



Réf. NC320TR

5420.00€

PERCEUSE COLONNE À 5 VITESSES

- Cône de broche CM3 - course de broche : 125 mm
- Table rectangulaire
- Distance nez de broche-table : 773 mm
- Capacité de perçage : 32 mm dans l'acier à 60 kg
- 5 vitesses de rotation de 245 à 2200 tr/mn
- Gamme 1 : 245-440-740-1220-2200
- Moteur triphasé 400 volts ; puissance 1,1 kW
- Distance broche-colonne : 235 mm



Réf. VIP2PP

459.00€

**VESTIAIRE MONOBLOC -
INDUSTRIE SALISSANTE**

- De 1 à 4 cases avec 1 étagère et 1 tige porte cintre
- Porte 7/10e indégondables avec aérations hautes & basses
- Structure Gris RAL7035, porte Bleu RAL5015
- Tablette et cloison en tôle galvanisée non peinte : séparation propre/sale
- Kit de 4 pieds en ABS injecté **en option**
- Prix indiqué : bloc 2 cases



Réf. GEA-SERVANTE

490.00€

**SERVANTE 5 TIROIRS EDITION
SPECIALE Geadis**

- Structure renforcée supportant des charges jusqu'à 900Kg statique
- Structure Gris RAL7021 texturé - tiroirs et poignée bleu/blanc/rouge
- Palette de verrouillage individuelle des tiroirs
- Clés et verrouillage centralisé des tiroirs protégé par la poignée
- Perforations latérales pour supports d'outillage
- Plateau ABS thermoformé
- Tiroirs sur glissières à billes (ouverture totale)
- Roues Ø125 - 2 pivotantes dont 1 avec frein + 2 fixes
- Nombreuses options possibles (nous consulter)



Réf. DES3P-T

298.00€

**DESSERTE À 3 PLATEAUX ET 1
TIROIR**

- La desserte d'atelier est idéale pour stocker ses outils.
- La poignée de manutention, associée aux 4 roues Ø 125 (2 pivotantes dont 1 avec frein + 2 fixes) permet le déplacement facilité de l'ensemble.
- La desserte est complétée par un tiroir H75
- Dimensions hors-tout : 850 x 440 x 910
- Poids : 25.5 kg
- Couleur : Gris RAL 7021 / Gris RAL 7035
- Charge maxi. 700Kg statiques
- FABRICATION 100% FRANCAISE
- Nombreuses options : nous consulter !

Réf. 754405

849.00€

**ARMOIRE D'ATELIER
ROBUSTE HAUTEUR 1980MM**

- Composée de 4 tablettes galva, le tout verrouillé par une fermeture 3 points par serrure à clés.
- Dimensions hors-tout : 1000 x 550 x 1980



Réf. KIT-M02

1990.00€

**ÉLÉMENTS D'AMÉNAGEMENT
DE VÉHICULES**

- Composée de kits légers et robustes, qui s'installent côté conducteur et/ou côté passager. Sa modularité due à un assemblage de type "lego" permet de réaliser un aménagement personnalisé de votre véhicule parfaitement adapté à vos besoins. Nos rangements fonctionnels et optimisés créent un espace de travail plus efficace et apportent plus de flexibilité dans vos activités quotidiennes.
- En exemple : KIT - M02 : Largeur 1088mm/ Profondeur 380mm/Hauteur 1225mm avec coffre, tiroirs de tailles différentes, mallettes amovibles et bacs de rangement.

Réf. KIT1-E200B

**COMPOSITION D'ÉTABLI AVEC
PLATEAU BOIS, 1 TIROIR ET
PANNEAUX PERFORÉS**

- Traverse de renfort
- Tiroir sur glissières à billes
- Poignée sur toute la longueur avec pli sauve-main
- Plateau bois en hêtre multiplis ép. 40mm
- Perforations carré de 10 au pas de 38 pour accroche outillage
- Charge utile : 800kg

799.00€

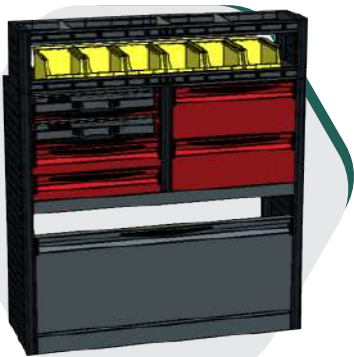



Réf. DSM 100200B_400V
TOURET À MEULER

289.00€

- Bande de 915x100mm, grain 80
- Inclinaison bras de 0° - 90°
- Support porte-pièce pivotant jusqu'à 45°
- Changement de la bande à levier.
- Vitesse de la bande : 15 m/sec., grain 80
- Meule grain 36, vitesse meule 2950U/min



Réf. MBM600LRE_230V

699.00€

PERCEUSE MAGNÉTIQUE

- Perceuse conçue pour couper les filets, percer avec une mèche creuse et des forêts à noyau plein.
- Pour les forets WELDON de 19 mm.
- Perceuse multifonctionnelle à vitesse d'avancement variable.
- Système lubrification inclus.



Réf. WW690L

349.00€

SERVANTE D'ATELIER

- Equipé d'une poignée pour déplacer facilement et avec blocage des roues.
- Servante d'atelier avec 7 tiroirs durable et robuste avec renforts latéraux.
- Finition de peinture électrostatique, protection contre la corrosion.

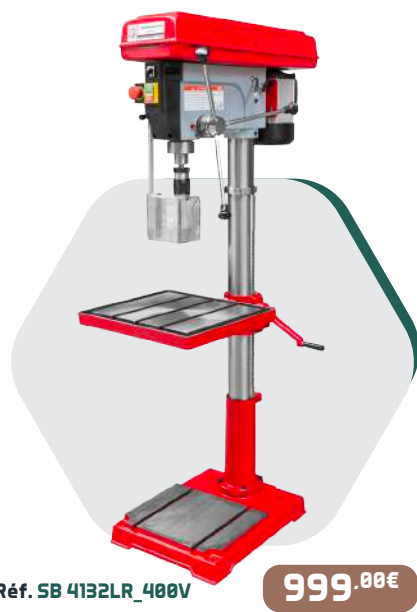

Réf. SB 4132LR_400V

999.00€

PERCEUSE À COLONNE

- Base solide pour un bon équilibre de la machine, avec rainures en T
- Moteur d'aluminium selon les normes IP54.
- Colonne en acier, solide, polie, et résistant à la torsion.
- La table de travail peut être inclinée de -45° à +45° et tourne également à 360° autour de la colonne.
- Indication de profondeur réglable
- Écran de protection basculant et réglable



Réf. MSM100PRO_400V

2149.00€

PONCEUSE POUR LE METAL

- Puissant moteur qui offre un couple constant pour obtenir une excellente qualité de finition.
- Livrée de série avec une bande abrasive grain 36.
- Livrée de série avec support pour le rangement des galets optionnels de diamètre : 20 à 76 mm
- Equipé avec 2 vitesses de défilement de la bande pour s'adapter parfaitement au matériau usiné (15 m/sec. pour l'acier inoxydable et aluminium, 30 m/sec. pour l'acier).



Réf. WP50ECO

1399.00€

PRESSE D'ATELIER

- Convient pour presser, plier, redresser, monter et démonter des roulements, etc.
- Manomètre de lecture de pression.
- Cylindre chromé de haute qualité



Réf. BS 275 TOP_230V
Réf. BS 275 TOP_400V

2299.00€

SCIE À RUBAN À METAUX

- Bras pivotant jusqu'à 60° permettant des coupes d'onglet.
- Paliers de guidage de lame appuyée sur roulement à billes en 5 positions pour assurer une maximum précision de coupe, coupe automatique d'arrêt final.
- Étaux robuste en fonte avec levier de dégagement rapide et butée de la pièce.
- Vitesse de descente réglable en continu par vérin hydraulique



Réf. ZX 40PC_400V

2999.00€

PERCEUSE À COLONNE

- Système de refroidissement inclus dans la livraison.
- Grande flexibilité grâce au pivotement et la tête de forage à hauteur réglable.
- La fonction automatique de taraudage et CW/CCW compris dans la livraison.
- Engrenages en acier trempé et poli, lubrifiés par bain d'huile.

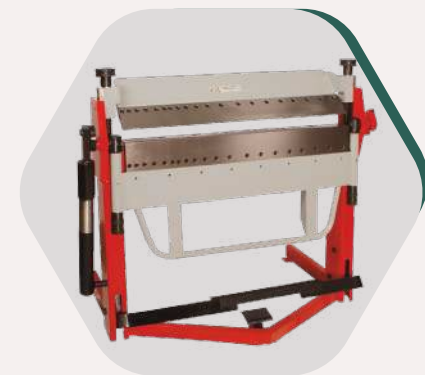

Réf. AKM1020PS

2599.00€

PLIEUSE

- La machine est équipée avec tabliers supérieur et inférieur segmentés, ce qui donne une large gamme de possibilités.
- Construction solide, fabriqué avec éléments de haute qualité pour une précision maximale.
- Structure entièrement mécano-soudée, garantissent un entretien réduit.



Réf. 53.072.501

1867.00€

ARMOIRE À 8 CASIERS ÉLECTRIQUES

- Bâti en tôle d'acier
- Portes avec oméga de renfort (ouverture à droite), monté sur pivots, avec porte-étiquette emboutis, fentes d'aération en partie haute
- 4 compartiments superposés
- Module électrique composé de 2 prises de courant 230 V par casier
- Fermeture à clés
- Sur socle
- Coloris : Bleu NCS S 4040-R70 B / Bleu NCS S 1060-R80 B



Réf. 53.478.876

816.00€

ÉTABLI

- Établi mobile muni de 2 pieds d'établi et de roues fixes (caoutchouc plein, Ø100mm) et plateau multiplex (40mm)
- Pieds d'établi en tubes carrés 50x50mm
- Plateau en multiplex : contreplacage en hêtre traité à la vapeur, multicouche à collage étanche, bordure biseautée, surface poncée, huilée et cirée. Le plateau est étanche aux projections d'eau, intachable et, dans une large mesure, insensible à l'huile et à la graisse.



Réf. 52.163.000

1219.00€

ARMOIRE TM 7 TIROIRS

- Bâti en tôle d'acier: 4000kg
- Coloris : Bleu NCS S 4040-R70 B / Bleu NCS S 1060-R80 B
- L805 x P695 x H1000 mm
- Fermeture centralisée des tiroirs avec système de sécurité anti basculement
- 7 tiroirs : 2x75, 2x100, 1x150, 2x200 mm
- Dimensions intérieures des tiroirs : L700 x P600 mm
- Charge 75 kg/tiroir, ouverture à 100%



Réf. 85.218.501

2215.00€

ARMOIRE À PORTES BATTANTES AVEC PRISES

- Selon le modèle, équipé de :
- Rayons amovibles galvanisés épaisseur 20mm, capacité de charge 60kg
- Tiroirs laqués gris anthracite RAL 7016, capacité de charge 50kg
- Blocs multiprises avec interrupteur marche/arrêt et 4 ou 5 boîtes à prise de courant 230V
- Système KEYLOCK
- L1000xP580xH1950mm



Réf. 52.162.000

1423.00€

ARMOIRE TM 9 TIROIRS

- Bâti en tôle d'acier: 4000kg
- Coloris : Bleu NCS S 4040-R70 B / Bleu NCS S 1060-R80 B
- L805 x P695 x H1000 mm
- Fermeture centralisée des tiroirs avec système de sécurité anti basculement
- 9 tiroirs : 9x100 mm
- Dimensions intérieures des tiroirs : L700 x P600 mm
- Charge 75 kg/tiroir, ouverture à 100%



Réf. 85.847.000

620.00€

ARMOIRE 4 TABLETTES

- Bâti en tôle d'acier
- L1000 x P500 x H1950 mm
- 4 tablettes galvanisées réglables en hauteur par pas de 25 mm (charge 100 kg par tablette)
- Portes battantes (ouverture à 115°) avec serrure encastrée et fermeture 2 points
- Capacité de charge totale : 500 kg
- Coloris : Bleu NCS S 4040-R70 B / Bleu NCS S 1060-R80 B



Réf. 53.073.501

2785.00€

ARMOIRE À 12 CASIERS ÉLECTRIQUES

- Bâti en tôle d'acier
- Portes avec oméga de renfort (ouverture à droite), monté sur pivots, avec porte-étiquette emboutis, fentes d'aération en partie haute
- 4 compartiments superposés
- Module électrique composé de 2 prises de courant 230 V par casier
- Fermeture à clés
- Sur socle
- Coloris : Bleu NCS S 4040-R70 B / Bleu NCS S 1060-R80 B



Réf. 53.569.501

1923.00€

ARMOIRE À TIROIRS

- Construction en tôle d'acier de qualité supérieure
- Capacité de charge de 600kg sur le bâti de l'armoire
- Surface utile par tiroir = 500x600mm = 0,30m²
- Poignée continue de tiroirs avec possibilité d'étiquetage à grande échelle
- La sécurité anti-obstacle empêche l'ouverture non désirée des tiroirs L1210xP695mm



KÄRCHER



Réf. 1.286-955.0

2390.00€

NETTOYEUR HAUTE PRESSION HD 10/25-4 SXA PLUS

- Raccordement électrique (Ph/V/Hz) 3 / 376 - 424 / 50
- Débit (l/h) 500 - 1000
- Température d'admission (°C) 60
- Pression de service (bar) 80 - 250
- Pression maximum (bar) 280
- Puissance raccordée (kW) 8,8
- Câble électrique (m) 5
- Taille de la buse Ø47



Réf. 9.564-060.0

NOUS
CONSULTER

ASPIRATEUR INDUSTRIEL IVR-L 100/24-2 + KIT INDUSTRIE

- Idéal pour les applications dans l'industrie de traitement des métaux.
- Châssis basculant pratique
- Vidange rapide de la cuve
- Très ergonomique
- Les moteurs de la tête d'entraînement sont aisément accessibles, ce qui permet d'économiser du temps et des coûts en cas de maintenance.



ASPIRATEUR EAU & POUSSIÈRES NT 30/1

- Décolmatage semi automatique du filtre
- 1380 W
- Cuve 30 litres
- 3 programmes d'aspiration

Réf. 1.148-221.0

389.00€

- AP L
- Décolmatage semi automatique du filtre

Réf. 1.148-201.0

495.00€

- TACT L
- Décolmatage automatique du filtre



Réf. 1.667-291.0

805.00€

ASPIRATEUR EAU ET POUSSIÈRES NT 65/2 AP

- Décolmatage semi automatique du filtre max. 2760 W
- Cuve 65 litres
- 3 programmes d'aspiration



Réf. 1.127-062.0

NOUS
CONSULTER

AUTOLAVEUSE AUTOTRACTÉE BD 50/55 W CLASSIC PACK 80 AH

- Largeur de travail : 510mm
- Largeur de travail en aspiration : 850mm
- Rendement surfacique max : 2550m²/h
- Réservoir eau propre/sale : 55l / 55l
- Pression des brosses sur le sol : 27kg
- Vitesse de rotation approx. des brosses : 800/min
- Type d'entraînement : Batterie
- Moteur de traction : 30W
- Dimension du compartiment des batteries: 353 x 358 x 290mm
- Batterie : 24 / 80vA/h
- Autonomie de la batterie max. : 2h
- Niveau de pression acoustique : 65,2dB/A
- Dimensions : 1328 x 610 x 1073mm

Réf. 1.394-270.0

999.00€

ASPIRATEUR DORSAL BVL 5/1 BP PACK BATTERIE

- Résistance à l'usure élevée et longue durée de vie.
- Permet des interventions prolongées tout en augmentant l'efficacité et la productivité.
- Le mode ecoefficiency réduit la consommation d'énergie et le niveau sonore de la machine tandis qu'il prolonge la durée de vie de la batterie.



NETTOYEUR HAUTE PRESSION EAU FROIDE HD5/15 C+

- Raccordement électrique : 1 / 230 / 50
- Débit (l/h) : 500
- Pression de service (bar/MPa): 150 / 15
- Puissance raccordée (kW) : 2,8
- Taille de la buse : 32mm

Réf. 1.520-931.0

759.00€

- Rotabuse
- Flexible de 10m
- Sans enrouleur

Réf. 1.520-932.0

890.00€

- 30 à 150 Bars
- Débit 230-500 L / h
- Rotabuse
- Flexible 15m sur enrouleur





KÄRCHER



Réf. 1.517-151.0

449.00€

BALAYEUSE MANUELLE KM 70/15 C

- Largeur de travail 700 mm
- Cuve à déchets 15 Litres



Réf. 1.783-467.0

3690.00€

AUTOLAVEUSE BR 35/12 C BP PACK

- Tête de brossage articulée à 200° permettant à la machine d'être dirigée et de négocier les virages rapidement
- Batterie lithium-ion haute performance
- Mode d'économie d'énergie ecoefficiency
- Largeur de travail 350mm
- Réservoir d'eau sale/propre : 12/12



NETTOYEUR HAUTE PRESSION EAU CHAUDE COMPACT HDS 7/16 C

- 30 à 160 Bars
- Débit 270-660 L / h
- Puissance 4,7 Kw - triphasé

Réf. 1.173-900.0

2999.00€

- Sans enrouleur
- Flexible de 10m

Réf. 1.173-904.0

3199.00€

- Avec enrouleur
- Flexible de 15m



Réf. 1.378-600.0

179.00€

ASPIRATEUR EAU & POUSSIÈRES NT 22/1L

- Type de courant (Ph/V/Hz) : 1/220 - 240/50-60
- Débit d'air : 72l/s
- Dépression : 249mbar/24,9kPa
- Capacité cuve : 22l
- Puissance absorbée : max 1300W
- Diamètre nominal standard : DN 35
- Longueur du câble : 6m
- Niveau de pression acoustique (dB (A)) : 71



NEW

NETTOYEURS HAUTE PRESSION EAU CHAUDE GAMME INTENSIV

Rendement élevé - Vaste éventail d'accessoires avec connexion EASY!Lock - Efficacité maximale - Sécurité de fonctionnement - Nombreuses possibilités de rangement des accessoires sur la machine - Dosage de détergent - Mobilité - Commandes facile à utiliser

Réf. 1.871-941.8

4390.00€

- Sans enrouleur HDS 9/20 4M

Réf. 1.871-948.8

4990.00€

- Avec enrouleur HDS 9/20 4MXA



DÉTERGENT

Réf. 6.296-049.0

72.70€

- Détergent pour Autolaveuse RM 69
- Nettoie en profondeur les sols industriels
- 10 Litres

Réf. 6.295-556.0

96.90€

- Détergent pour nettoyeur RM 81
- Lavage actif alcalin
- Véhicules, moteurs, bâches...
- 10 Litres



Réf. 6.295-068.0

89.60€

DÉGRAISSANT CONCENTRÉ RM 31

- Contre les souillures les plus tenaces
- 10 Litres



Réf. 6.295-624.0

19.20€

PRODUIT ANTITARTE POUR LAVEUR HP RM 110

- 1 litre



NILFISK



Réf. 107146524

MC 3C-150/570 XT

- Pression 150 bars
- Débit d'eau max 570l/h
- Canon à mousse
- Puissance 3 Kw mono 230V 13A
- Longueur cable/flexible : 5m/15m
- Dimensions (LxlxH) 38x38x101 cm
- Poids : 38 Kg

1090.00€



Réf. 9087390020

SC401 B FULL PKG

6290.00€

- Batterie 24V autonomie jusqu'à 4h50
- Largeur de travail : 430 mm
- Rendement Théorique : 1720 m²/h
- Kit de mélange de chimie embarqué
- réservoir solution récupération : 30/30
- Poids : 121 kg



Réf. FR15MWPR0340

CA340 POMPE LAVEUSE

2649.00€

- Laveuse idéale pour un nettoyage en profondeur de tous les sols
- Mono 230 V
- Largeur de travail : 340 mm
- Rendement Théorique : 1020 m²/h
- Réservoir solution : 4L
- Poids à vide : 26,5 kg



Réf. 9087341020

SC351B FULL PKG

3849.00€

- Batterie 12V autonomie 75 minutes
- Largeur de travail : 370 mm
- Rendement Théorique : 1400 m²/h
- Séchage en marche avant et arrière
- réservoir solution récupération : 1l / 1l l
- Poids : 62 kg



Réf. 107146716

MC 5M-200/1050 XT

2579.00€

- Pression : 200 bars
- Débit d'eau (maxi) 1050 l/h
- Puissance Absorbée : 6,1 kW - 400V - 11,4A
- Dimensions (L x l x H) 890 x 570 x 1020 mm
- Poids : 78 kg



Réf. 107146922

MH 4M-200/960 FAX

5390.00€

- Pression : 200 bars
- Débit d'eau 960 l/h
- Puissance absorbée 7,2kW - TRI 400V-12A
- T°80/150
- Marche Arrêt auto - décompression Automatique
- Réservoir Fioul 15 Litres
- Consommation Fioul 3,9 kg/h



Réf. 107146890

MH 3C-180/780 PA

3090.00€

- Pression : 180 bars
- Débit d'eau 780 l/h
- Puissance absorbée 5,3kW - TRI 400V-9A
- T°80/150
- Marche Arrêt temporisé
- Réservoir Fioul 15 Litres
- Consommation Fioul 3,2 kg/h



Réf. 106404535

MC 4C-210/770 PE XT

2090.00€

- Pression : 210 bars
- Débit d'eau (maxi) 770 l/h
- Puissance 6,5Cv - Honda essence GX200
- Dimensions (L x l x H) 546 x 615 x 1021 cm
- Poids : 39,9 kg



Réf. 128471354

MC 2C-120/520 XT

729.00€

- Pression : 120 bars
- Débit d'eau max : 520l/h
- Canon à mousse
- Puissance 2,3kW mono 230 V 10A
- Longueur cable/flexible : 5m/15m
- Dimensions (LxlxH) 39x39x95 cm
- Poids : 28,8 kg

Réf. 107340510

SC UNO 5M 200/1050L

3390.00€

- Pression : 200 bars
- Débit d'eau (maxi) 1050 l/h
- Puissance Absorbée : 6,1 kW - 400V - 13 A
- Dimensions (L x l x H) 355 x 860 x 560 mm
- Poids : 74 kg



NILFISK



Réf. 4010500105

S3B L100 CC

- 3000 W -230V
- 3 moteurs
- Débit d'air 8100 l/mn dépression 210 mbar
- Secouage manuel du filtre grande capacité
- Cuve 100 l
- Niveau sonore : 71 dB(A)

2179.00€



Réf. 50000422

MAXXI 375 METAL

- 3600 W -230V
- 3 moteurs
- Débit d'air 7500 l/mn dépression 228 mbar
- Cuve 75 l
- Niveau sonore : 67 dB(A)

629.00€



Réf. 107420040

AERO 26-2L PC

- 1250 W -230V
- Débit d'air 3700 l/mn dépression 235 mbar
- Décolmatage semi automatique du filtre
- Cuve 25 l
- Niveau sonore : 60 dB(A)

359.00€



Réf. 50000420

MAXXI 135 METAL

- 1200 W -230V
- Débit d'air 2500 l/mn dépression 202 mbar
- Cuve 35 l
- Niveau sonore : 74 dB(A)

249.00€



Réf. 4010400001

ECO-OIL 13

- Aspirateur vidangeur huile et copeaux
- 1300 W -230V
- Débit d'air 2700 l/mn dépression 320 mbar
- Panier à copeaux 30 l / cuve huile 180 l
- Pompe de refoulement indépendante
- Niveau sonore : 70 dB(A)

NOUS
CONSULTER



Réf. 107412104

ATTIX 33-2L IC MOBILE

- 1400 W -230V
- Débit d'air 4500 l/mn dépression 250 mbar
- Décolmatage filtre automatique InfiniClean
- Prise d'asservissement outils électrique
- Cuve 30 l
- Niveau sonore : 60 dB(A)

890.00€



Réf. 107420062

AERO 21-0H PC

- 1250 W -230V
- Débit d'air 3600 l/mn dépression 210 mbar
- Décolmatage semi automatique du filtre
- Filtre LongLife PTFE classe H (filtration >99,995%)
- Cuve 20 l
- Niveau sonore : 60 dB(A)

490.00€



Réf. 302002900

ATTIX 961-01 PC

- 3000 W -230V
- 2 moteurs
- Débit d'air 7200 l/mn dépression 250 mbar
- Décolmatage semi automatique PushClean
- Cuve 70 l
- Niveau sonore : 67dB(A)

1390.00€



Réf. 107406600

AERO 21-01 PC

- 1250 W -230V
- Débit d'air 3600 l/mn dépression 210 mbar
- Décolmatage semi automatique du filtre
- Fonction souffleur
- Cuve 20 l
- Niveau sonore : 64 dB(A)

169.00€



Réf. 50000494

SW250

- Capacité bac récupération 38 Litres
- Largeur de balayage 920 mm
- Rendement théorique : 3680 m²/h
- Poids : 20 kg

479.00€



Réf. 2200 XL

**SCIE À RUBAN
2140 MANUELLE - RÉGULATEUR
ÉLECTRONIQUE - 230V**

2617.00€

- Grande capacité de coupe Ø175 mm - rectangle 200 x 75 mm
- Tendeur de lame avec indicateur lumineux et micro switch de sécurité pour un contrôle maximum et du positionnement de la lame
- Angle de coupe réglable de 0° à 60° gauche
- Puissant moteur universel 2000 Watt doté d'un régulateur électronique de vitesse "Constant Speed" avec limiteur ampèremétrique



Réf. 783 XL

**SCIE À RUBAN 1335
VARIATEUR ÉLECTRONIQUE
230V - 950 W**

830.00€

- Tendeur de lame d'utilisation pratique
- Puissant moteur 950 Watt
- 2 vitesses avec commutateur électronique
- Fonction antidémarrage de sécurité
- Dispositif de blocage pour un transport aisé



Réf. 242 M

**TOURET SÉRIE
INDUSTRIE Ø 200 MM - 230V
750 W EXISTE EN 400V**

695.00€

- Tension : Monophasé
- Puissance moteur (watt) : 750
- RPM : 2800
- Meule abrasive grise (mm) : 200x25x20



Réf. ABS NG160

**SCIE À RUBAN 1735
DESCENTE AUTO - VARIATEUR
ÉLECTRONIQUE 230V**

2010.00€

- Cycle de coupe entièrement autonome sans opérateur
- Poussez-cliquez sur : 4 vitesses d'alimentation descendante avec sélecteur mécanique
- Bloc de bras mécanique pour un positionnement facile et sûr de la pièce
- Arrêt automatique de coupe après la fin de l'opération de coupe
- Bouton d'urgence de sécurité pour arrêter la coupe



Réf. DCS NG110

**SCIE À RUBAN
PORTABLE AVEC DIGITAL CUTTING
SYSTEM- 230V - 950W**

925.00€

- Révolutionnaire système de control électronique qui assure une coupe optimale dans les principaux conditions d'utilisation à travers de 5 modalités de travail pré-réglées.
- Indicateur de surcharge d'utilisation pour éviter les efforts excessives du moteur, les éventuelles rupture des lames et les coupes imprécis.
- Le sens de rotation inversé de la lame (NG System) réduit les temps de coupe jusqu'à 40% par rapport à une scie traditionnelle



Réf. 293 N

**TOURET INDUSTRIE
MEULE Ø 200/BANDE 100X1000
230V 750W EXISTE EN 400V**

1132.00€

- Tension : Monophasé
- Puissance moteur (watt) : 750
- Poids (Kg) : 20
- RPM : 2800
- Meule abrasive grise (mm) : 200x25x20
- Bande abrasive (mm) : 100x1000



**SCIE À RUBAN 1440
VARIATEUR ÉLECTRONIQUE 230V**

- Développement lame (mm) : 1440x13x0.65
- Puissance moteur (watt) : 1300
- Alimentation (Volt-Hz) : 230 - 50
- Poids (Kg) : 18
- Vitesse lame (mt/min) : 35÷80
- Régulateur électronique de vitesse
- Constant Speed
- Denture Z/1" : 14

Réf. ABS NG120

- Descente bras : Automatique

1300.00€

Réf. NG120 XL

- Descente bras : Manuel

1052.00€



Réf. 574

**PONCEUSE À BANDE
INCLINABLE 75X2000 MM 220V
2200W EXISTE EN 400V**

1213.00€

- Moteur à induction puissant et silencieux.
- Remplacement de la bande pratique et rapide.
- Système robuste de tension de bande.
- Travail sur le plan 460x75 mm.
- Commande de centre et de tension de la bande.
- 2 possibilités de travail sur le plan et en appui.



Réf. 404

**TOURET SÉRIE
PROFESSIONNELLE MEULE/
MEULE Ø 150 MM**

388.00€

- Moteur à induction puissant et silencieux.
- Remplacement de la bande pratique et rapide.
- Système robuste de tension de bande.
- Travail sur le plan 460x75 mm.
- Commande de centre et de tension de la bande.
- 2 possibilités de travail sur le plan et en appui.



AYERBE



Réf. 5434150

ENERGEN EN 8500 E

958.00€

- Groupe électrogène essence monphasé.
- Puissance Nom: 7.500 W.
- Puissance Max: 8.000 W.
- Moteur Kiotsu KT 192 - 15 cv.
- Alternateur Ayerbe AVR.
- Dem. électrique Sécurité manque d'huile.
- 2 prises 230 V.



Réf. 5440055

ENERGEN 3800 KT INVERT

1100.00€

- Groupe électrogène Inverter essence monphasé.
- Puissance Nom: 3.800 W.
- Puissance Max: 4.150 W.
- Alternateur Ayerbe AVR.
- Dem. électrique avec télécommande.
- Insonorisé.
- 2 prises 230 V.



Réf. 5430010

AY 3800 KT

590.00€

- Groupe électrogène essence monphasé.
- Puissance Nom: 2.500 W.
- Puissance Max: 3.000 W.
- Moteur Honda KT 210 - 6,5 cv.
- Alternateur Linz.
- Sécurité manque d'huile.
- 2 prises 230 V.



Réf. 581010

AY 200/400 AVEC TELECOMMANDE SANS FIL

280.00€

- Palan à câble électrique 200Kg/400Kg 900W avec télécommande sans fil.
- 200 Kg 12 Metres et 400 Kg 6 Metres.
- Cable 4 mm.
- Poids 16 kg



Réf. 588120

AY 300/600 AVEC CHARIOT ET TELECOMMANDE SANS FIL

495.00€

- Palan à câble électrique avec chariot électrique 300Kg/600Kg 1050W avec télécommande sans fil.
- 300 Kg 12 Metres et 600 Kg 6 Metres.
- Cable 4,5 mm.
- Poids 35 kg



Réf. 610140

AY 460 SF H

1450.00€

- Compacteur à plaque vibrante.
- Moteur Honda GX 160.
- Dimension de plaque 500 x 360 mm.
- Poids: 62 kg.
- Avec kit de brochette, réservoir d'eau et patin de pavage.



Réf. 620010

AY 100W LAMPE SOLAIRE LED

125.00€

- Lampe solaire led extérieure 100 W avec télécommande et panneau solaire.
- 3600 Lumens



Réf. 5420030

AY 3800 H

750.00€

- Groupe électrogène essence monphasé.
- Puissance Nom: 2.500 W.
- Puissance Max: 3.000 W.
- Moteur Honda GX 160 - 5,5 cv.
- Alternateur Linz.
- Sécurité manque d'huile.
- 2 prises 230 V.

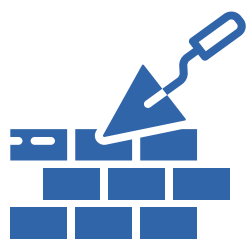

BÂTIMENT



RADIANT ÉLECTRIQUE

- Lampes fabriquées en France
- Radiant électrique infrarouge, sur socle à poser ou sur chariot
- Idéal pour chauffage de zone ou de postes de travail
- De 1500 à 3000 W en mono 230 V
- Sécurité anti basculement

Réf. REH 3000M

- Pour modèle chariot mobile

875.00€
DEEE 2.10

Réf. REH 3000P

- Pour modèle socle à poser

735.00€
DEEE 2.10

Réf. REH 3000TLC.2

- Radiant électrique télescopique sur mât 3000W

449.00€
DEEE 2.10

Réf. REH 2000TLC

- Radiant électrique télescopique sur mât 2000W

299.00€
DEEE 2.10



AÉROTHERME ÉLECTRIQUE

- Un premier prix très simple à utiliser
- Appareil électrique à air chaud
- Sélecteur de puissance 2 ou 3 allures
- Fonction ventilation seule

Réf. ELP4

- 3,3Kw - 322m³/h
- Mono 320 V

179.00€
DEEE 2.50

Réf. ELP9.1

- 4,5/9Kw - 800m³/h
- Tri 400 V

299.00€
DEEE 2.50

Réf. ELP15.1

- 5/10/15Kw - 1300m³/h
- Tri 400 V

529.00€
DEEE 2.50

Réf. ELP22.1

- 11/22 - 2400m³/h
- Tri 400 V

690.00€
DEEE 2.50



GÉNÉRATEUR D'AIR CHAUD SANS RÉSERVOIR

- Thermostat d'ambiance électronique intégré (0°/+40°C)
- Double paroi pour isolation thermoacoustique et basse température de surface

Réf. C 30 F3

- 25,9kW - 2700m³/h

3719.00€
DEEE 3.60

Réf. C 60 F3

- 59kW - 6000m³/h

4699.00€
DEEE 3.60



GÉNÉRATEUR À AIR CHAUD ÉLECTRIQUE

- Canon électrique à air chaud, double allure, position ventilation seule
- Sécurité de surchauffe, grilles de protection, résistances électrique blindées en inox
- Cace 4 orientale
- Cace 10/15/22
- Pieds orientable en option

Réf. CACE4

- 2 à 3,6Kw - 450m³/h

399.00€
DEEE 3.60

Réf. CACE10

- 6,6 à 10Kw - 1500m³/h
- Gainable

590.00€
DEEE 3.60

Réf. CACE15

- 10 à 15Kw - 2000m³/h
- Gainable

745.00€
DEEE 3.60

Réf. GAINÉ CACE15G

- Ø 300 - 6m

380.00€

Réf. CACE22

- 15 à 22Kw - 3050m³/h

999.00€
DEEE 3.60

Réf. CACE30

- 20 à 30Kw - 3900m³/h
- Gainable

1525.00€
DEEE 3.60



GÉNÉRATEUR GAZ

- Facile à déplacer et à utiliser
- Très léger et maniable, c'est l'outil idéal de l'artisan pour apporter du confort dans des locaux ventilés
- Livré complet avec tuyau et détendeur
- L'ECO 30M2 existe aussi en version automatique avec thermostat

Réf. ECO 20 M3

- 15kW - 580m³/h

199.00€
DEEE 3.60

Réf. ECO 30 M3

- 18 à 30kW - 1000m³/h

279.00€
DEEE 3.60

Réf. ECO 50 M3

- 30 à 50kW - 1250m³/h

399.00€
DEEE 3.60



GÉNÉRATEUR FIOUL À CHEMINÉE

- Raccordement possible à une citerne
- Fonctionne au fioul avec échangeur pour raccordement à une cheminée
- Appareil à pompe pilotable par thermostat (TPFG en option)
- Raccordement possible à une gaine 6m via une rallonge de fixation

Réf. GF 24.1 AC

- 23,4Kw - 590m³/h

1399.00€

Réf. GF 35.1 AC

- 34,0Kw - 1150m³/h

1799.00€

Réf. GF 60.1 AC

- 58,0Kw - 2500m³/h

2490.00€

Réf. GF 90.1 AC

- 91,0Kw - 4300m³/h

2950.00€

Réf. GF 110.1 AC

- 110Kw - 5500m³/h

4155.00€



RAFRAÎCHISSEUR D'AIR MOBILE

- Frais d'entretien réduits
- Pilotable à distance

Réf. **RAE 5.1 M**
• 5000m³/h **379.00€**
DEEE 6.00

Réf. **RAE 8 M**
• 8000m³/h **535.00€**
DEEE 6.00

Réf. **RAE 4 M**
• PRO
• 3500m³/h **599.00€**
DEEE 6.00



DÉSHUMIDIFICATEUR SUR ROUES

- Mobile et très robuste, adapté aux conditions de travail difficiles
- Carrosserie en tôle avec poignée de déplacement
- Roues chantier et compteur horaire
- Pompe de relevage en option

Réf. **DM 30.2**
• 430 W
• 200m³/h
• Roues chantier **850.00€**
DEEE 6.00

Réf. **DM110**
• 1950 W
• 1000m³/h
• Chantier **1945.00€**
DEEE 6.00

Réf. **DM 110P**
• 1950 W
• 1000m³/h
• Avec pompe **2190.00€**
DEEE 6.00



DÉSHUMIDIFICATEUR SUR ROUES

- Mobile et très robuste, adapté aux conditions de travail difficiles
- Carrosserie en tôle avec poignée de déplacement
- Roues chantier et compteur horaire
- Pompe de relevage en option

Réf. **DM 80.1**
• 230/1350 W
• 900m³/h **1355.00€**
DEEE 6.00

Réf. **DM 80.1P**
• 1450 W
• 850m³/h
• Avec pompe **1575.00€**
DEEE 6.00

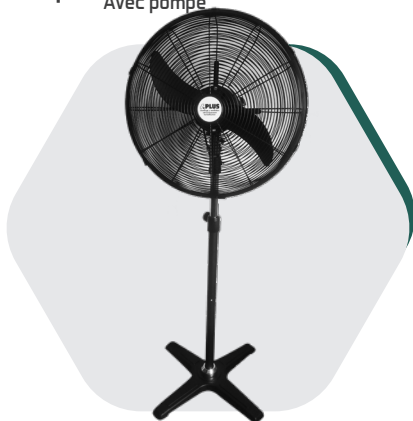

Réf. **VM 56 PI.1**

VENTILATEUR 560MM SUR PIED

- Robuste et élégant
- 3 vitesses, flux d'air réglable et orientable
- Support métal, finition chromée des grilles, pales métalliques
- Moteur oscillant, support mural en option
- Fonctionne sur du courant mono 230 V
- 10500 m³/h - Ø50 cm - 3 allures

275.00€
DEEE 1.67



VENTILATEURS SUR ROUES

- Déplacement aisé
- 2 ou 3 vitesses
- Flux d'air réglable et orientable
- Support métal, finition chromée des grilles, pales métalliques
- Mono 30 V
- Kit brumisation en option

Réf. **VR70.1**
• 7860m³/h - Ø67cm
- 3 allures **495.00€**
DEEE 1.67

Réf. **VR115.1**
• 19020m³/h - Ø112cm
- 2 allures **992.00€**
DEEE 1.67



CLIMATISEURS

- Prêt à l'emploi
- Livré avec télécommande, minuteur et thermostat électronique
- Évacuation de l'air chaud par gaine flexible
- Fonction ventilation seule

Réf. **CM 8**
• 2300 / 8000W/BTU **529.00€**
DEEE 6.00

Réf. **CM 35 T.2**
• 3500 W **599.00€**
DEEE 6.00

Réf. **CM 25 TR**
• 2300 W en froid
• 2100 W en chaud **695.00€**
DEEE 6.00



VENTILATEURS

- Très silencieux
- 3 vitesses, flux d'air réglable et orientable
- Support métal, finition chromée des grilles, pales métalliques
- Fonctionne sur du courant mono 230V

Réf. **VM30 PA.1**
• 2900m³/h - Ø30cm
- 3 allures **69.00€**
DEEE 0.83

Réf. **VM50 PA.2**
• 7100m³/h - Ø43cm
- 3 allures **99.00€**
DEEE 1.67

Réf. **VM50 PI.2**
• Sur pied - 6300m³/h
- Ø43cm - 3 allures **125.00€**
DEEE 1.67



Réf. **VO 50**

VENTILATEUR ORIENTABLE

- 3 vitesses
- Flux d'air réglable et orientable 360°.

215.00€
DEEE 1.67



XT5 PERFORM

XT9 PERFORM

PLATEFORME RÉGLABLE

- Aluminium.
- Conforme à la Réglementation Française / Décret 2004-924 / Norme PIRL (XT5) / Norme PIR (XT7/XT9) / Norme EN 131-7
- 2 stabilisateurs à réglage millimétrique
- Protection arrière par garde-corps rigide et articulé.
- Marches antidérapantes de 60 mm.
- Télescopique 3 ou 4 hauteurs
- Plancher antidérapant 0,40 X 0,50 m - charge utile 150 kg - 2 tablettes de série à compartiments, multifonctions
- Roues diam. 200 mm
- Installation en dénivelés intégrée

Réf. 515923

- XT5 perform
- H. Travail de 2,78 à 3,28m

1049.00€

Réf. 515924

- XT7 perform
- H. Travail de 3,03 à 3,79m

1155.00€

Réf. 515926

- XT9 perform
- H. Travail de 3,53 à 4,30m

1382.00€



PLATEFORME WHEELYS

- Aluminium
- Conforme à la Réglementation Française / Décret 2004-924 Norme PIRL (Wheelys 3) et Norme EN131-7 (W3, W4)
- Hauteurs de travail : 2,70 m (W3) - 2,95 m (W4)
- Autostable dès la montée de l'opérateur, la plate-forme prend appui sur ses 4 patins
- Plancher antidérapant 0,50X 0,40 m, plinthes intégrée - charge utile 150 kg
- Marches largeur 80 mm
- Ultra-mobile : 4 roulettes pivotantes diam. 80 mm pour déplacer le produit sans effort
- Protection arrière par garde-corps rigide et articulé - Larg. Hors tout 0,79 m pour se faufiler partout

Réf. 511903

- Hauteur travail : 2,70m

739.00€

Réf. 511904

- Hauteur travail : 2,95m

799.00€



F2 PERFORM

F7 PERFORM

PLATEFORME PERFORM

- Plate-forme à hauteur fixe.
- Aluminium.
- Conforme à la Réglementation Française / Décret 2004-924 / Norme PIRL (F2 à F6) / Norme PIR (F7) / Norme EN 131-7
- 2 tablettes de série avec compartiments.
- 2 crochets porte seuil.
- Hauteur de travail de 2,52m à 3,70m selon modèle
- Autoajustable (F2 à F4)
- Équipé de stabilisateurs (F5 à F7)
- Marches antidérapantes largeur 80mm (F2 à F4) ou 60mm (F5 à F7)
- Plancher antidérapant 0,40 X 0,50 m - charge utile 150 kg - Protection arrière par garde-corps rigide et articulé
- Roues diam. 100mm (F2 à F4) ou 150mm (F5 à F7)

Réf. 515902

- F2 perform
- H. Travail : 2,52mm

539.00€

Réf. 515903

- F3 perform
- H. Travail : 2,70mm

559.00€

Réf. 515904

- F4 perform
- H. Travail : 2,95mm

633.00€

Réf. 515905

- F5 perform
- H. Travail : 3,20mm

705.00€

Réf. 515906

- F6 perform
- H. Travail : 3,45mm

759.00€

Réf. 515907

- F7 perform
- H. Travail : 3,70mm

799.00€



Réf. 30100600

TELETOWER ÉCHAFAUDAGE TÉLESCOPIQUE

- Offre 7 hauteurs de travail de 2,33 à 4 m.
- Structure 100% télescopique.
- Réglage tous les 25 cm.
- Polyvalent, il couvre tous les besoins.
- Convient aux intérieurs avec plafonds bas.
- Installation rapide par un seul opérateur.
- Montage en sécurité depuis le sol.
- Des dimensions pliées super réduites.
- Rentre facilement dans un utilitaire léger.
- Surface de travail confortable.
- Long. 1,50m - Larg. 0,80m
- Aluminium anodisé
- Conforme à la Réglementation française / Décret 2004-924
- H. 1,10m x Larg. 0,80m x Ep. 0,45m
- Plancher et plinthes aluminium
- Surface utile 1,40x0,60m - Charge utile 150kg
- 4 stabilisateurs intégrés et 4 roues à feint diamètre 100mm

2079.00€



PLATEFORME GAZELLE

- Acier/Aluminium
- Conforme à la Réglementation Française / Décret 2004-924
- Norme PIRL
- Hauteurs de travail de 2,70 m à 3 m
- Confort de travail sans égal avec plancher plus spacieux : 0,96 X 0,48 m - Charge utile 150 kg
- 2 poignées de manutention intégrées aux plinthes
- Réglage de la hauteur + facile + intuitif
- Tablette multifonctions (porte-outils, porte-fût capacité 30 kg)
- Accès par larges marches avec antidérapant puissant
- Stabilisateurs pivotants, manipulables au pieds et rapides à mettre en place
- Roues diam. 150 mm

Réf. 40071

- Hauteur travail : Jusqu'à 3m

529.00€

Réf. 40073

- Hauteur travail : jusqu'à 2,80m

519.00€



ÉCHAFAUDAGE ALU AL

- Aluminium
- Conforme à la Réglementation Française / Décret 2004-924 - Norme NF EN 1004-1
- Base standard - Lisses et sous-lisses
- Montage et démontage en sécurité
- AL165 : Long. 1,65 m - larg. 0,62 m
- Plancher alu/bois, plinthes alu intégrées
- Surface utile 0,53 X 1,50 m - Charge maxi sur 1 plancher: 157 kg - AL205 : Long. 2,05 m - larg. 0,69 m
- Plancher alu/bois, plinthes alu intégrées
- Surface utile 0,56 X 1,90 m - Charge maxi sur 1 plancher: 209 kg - Roues diam. 125 mm (AL165) ou 200 mm (AL205)
- Passage des portes 0,73 m 5 AL165) et 0,83 m (AL205)
- Installation en dénivelés intégrée

Réf. 513313

- AL 165 hauteur plancher 2,80m

1425.00€

Réf. 513315

- AL 165 hauteur plancher 4,80m

2399.00€

Réf. 513713

- AL 205 hauteur plancher 2,90m

1555.00€

Réf. 513715

- AL 205 hauteur plancher 4,90m

2469.00€

LEVAC
ACCESSOIRES DE LEVAGE
ET DE MANUTENTION

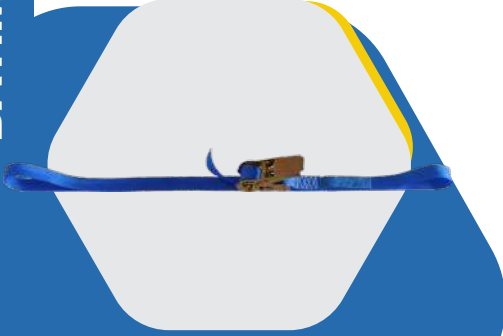

Réf. 4552005

SANGLE D'ARRIMAGE

- Bleue
- 5m
- 800kg
- Largeur : 25 mm

6.80€

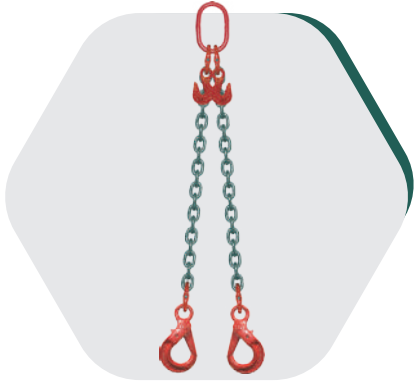

ELINGUE CHAÎNE

- 2 mètres
- 2 Brins réglables
- Acier grade 80

Réf. 4306AA

- HR Ø8mm
- CMU : 2,8T

214.75€

Réf. 4306B

- HR Ø10mm
- CMU : 4,25T

227.65€

Réf. 4306C

- HR Ø13mm
- CMU : 7,5T

358.00€



Réf. 3616KIT2

**KIT HARNAIS
STOP CHUTE**

- 1 harnais 2 points
- 2 mousquetons 1 longe 2m avec absorbeur d'énergie
- 1 sac

164.00€

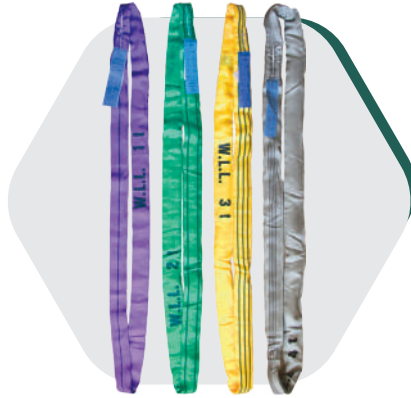

**ELINGUE RONDE 100%
POLYESTER**

- Disponibles de 1 à 15 metres
- Norme EN 1492-2

CMU 1 TONNE

Réf. 4428M10

- 1m

6.80€

Réf. 4428M20

- 2m

9.85€

Réf. 4428M30

- 3m

15.50€

Réf. 4428M40

- 4m

18.20€

CMU 2 TONNES

Réf. 4428N10

- 1m

7.95€

Réf. 4428N20

- 2m

13.25€

Réf. 4428N30

- 3m

17.85€

Réf. 4428N40

- 4m

24.30€

CMU 3 TONNES

Réf. 4428P10

- 1m

10.50€

Réf. 4428P20

- 2m

17.40€

Réf. 4428P30

- 3m

24.60€

Réf. 4428P40

- 4m

33.50€

CMU 4 TONNES

Réf. 4428Q10

- 1m

15.75€

Réf. 4428Q20

- 2m

25.40€

Réf. 4428Q30

- 3m

33.50€

Réf. 4428Q40

- 4m

43.50€

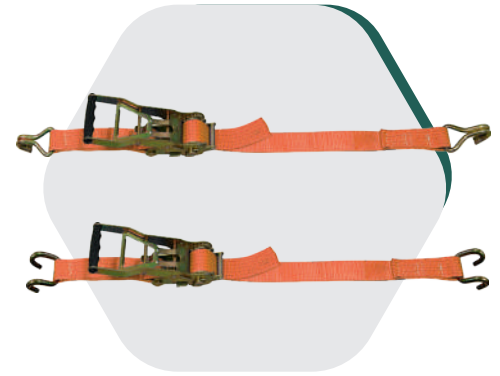

SANGLE TENDEUR INVERSÉ

Réf. 4572C09BERG

- 50mm x 9m
- Crochets bord de rive
- TMU : 2500kg

20.70€

Réf. 4572A09BERG

- 50mm x 9m
- Crochets doubles
- TMU : 2000kg

20.70€



Réf. 6140P-2

**TRANSPALETTE
PESEUR**

- CMU : 2000 Kg
- Longueur de fourche : 1150 mm

967.00€

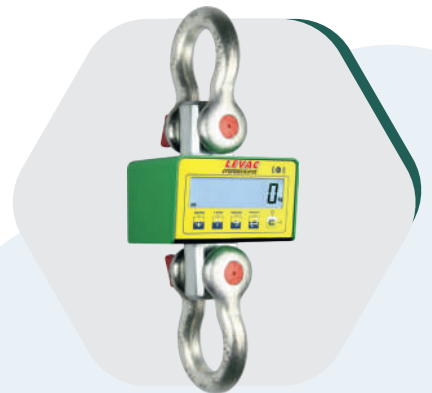

**DYNAMOMÈTRE À AFFICHAGE
DIGITAL**

- En stock jusqu'à 25T
- Précision +/- 0,03%

Réf. 6018A

- Charge max : 1,5T - progression mini : 0,1 Kg

716.90€

Réf. 6018B

- Charge max : 6,0T - progression mini : 0,5 Kg

1207.00€

Réf. 6018C

- Charge max : 9,5T - progression mini : 1,0 Kg

1381.00€



Réf. EBS1802
PONÇEUSE À BÉTON
EBS1802

699.00€

- Moteur électrique 230 V - 1800 W
- Plateau Ø125mm
- Alésage du plateau : 22,23mm
- Raccord : M14
- Poids : 5,9kg
- Dimensions : 315x310x335mm



Réf. ME280
MÉLANGEUR ME280

129.00€

- Moteur électrique 230 V - 1350 W
- Pale Ø120mm & Ø140mm
- Alésage du plateau : 22,23mm
- Raccord : M14
- Capacité : 60 - 80 l
- Vitesse de rotation : 140-300 / 300-650 tr/min
- Dimensions : 645x410x240mm



CAROTTEUSE À PERCUSSION
CB-530F

- 3000 walt
- Ø252mm
- 1250 tr/min
- 8,2kg

Réf. CB-530F

- Avec bati
- Avec deux couronnes gratuites max 152mm

Réf. CB-530F

- Avec deux couronnes gratuites max 102mm

2990.00€

2190.00€



Réf. SX-1100

75.00€

COFFRET SX 06-08-10-12

- Comprend :
- 4 forets à raccord hexagonal Ø 6, 8, 10 et 12 mm
- 1 guide de perçage à dépression
- 1 adaptateur EMB43 (hexagonal - M14)
- 1 boîte de cire



Réf. CR90350

199.00€

DISQUE DIAMANT
Ø350MM GRESCERAM

- Spécial dalles et carrelages très durs
- Spécialement adapté à la coupe de dalles céramiques 20 mm
- Pouvoir de coupe et longévité exceptionnels
- Ø 350 mm x 25,4 mm



Réf. SX-2500

220.00€

COFFRET SX 20-35-45-55-68

- Comprend :
- 5 x couronnes raccord M14 Ø 20, 35, 45, 55 et 68 mm
- 1 x adaptateur EMB48 (M14 - hexagonal)



Réf. EBW1300

1490.00€

SUPPORT DE CAROTTEUSE 300-2300MM

- Travail facilité pour l'opérateur
- Réduction des risques d'accident : poignet protégé en cas de blocage, aucun danger de chute de la machine
- Evite l'endommagement des murs
- Montage rapide sans outil



Réf. STX230/22

DISQUE 230MM UNIVERSEL

- Segments à grains diamant alignés hauteur 15 mm : pression et usure uniforme des grains
- Durée de vie prolongée, performances de coupe optimisées
- Résistant pour la coupe de matériaux durs
- Tôle perforée pour un meilleur refroidissement

99.00€



Réf. FC90DN125/22

DISQUE 125MM CARRELAGE

- Jante continue en croisillons étudié pour une coupe nette et sans éclat de matériaux très durs
- Epaisseur de 1,4 mm, centre acier renforcé par 3 épaisseurs de tôle
- Rendement et vitesse de coupe exceptionnels

37.00€



Réf. TSPRO125/22

DISQUE DIAMANT Ø125MM

- Sa bonne tenue satisfera les besoins classiques de sciages BTP, coupe béton, béton armé, brique ou parpaing
- Hauteur des segments : 10 mm
- Tôle renforcée pour une meilleure rigidité lors des coupes.

35.00€



BÂCHE SR150

- Bâche qualité standard polyvalente (150 g/m²) en polyéthylène renforcé haute densité chaîne et trame HDPE
- Oeillets métalliques Ø 18 mm avec espacement de 500 mm
- Traitement anti-UV résistance à l'étirement chaîne/trame : 720 N/5 / 405 N/5 cm pourcentage élongation charge max chaîne/trame : 23-25/19-20 %
- Résistance au déchirement : 9.5 Kg / <50% résistance à l'arrachement des oeillets
- Températures d'utilisation : -30°C / +80°C U.V. : 260 kly (Niveau 2) 1 face bleue/1 face verte.

- Réf. PR0833 • 10x15 **136.87€**
- Réf. PR0832 • 8x12 **89.47€**
- Réf. PR0831 • 6x10 **65.41€**
- Réf. PR0830 • 5x8 **46.29€**
- Réf. PR0829 • 4x5 **32.10€**
- Réf. PR0828 • 2x3 **17.28€**



BÂCHES IGNIFUGÉES

- Bâches techniques sur-mesure

**NOUS
CONSULTER**

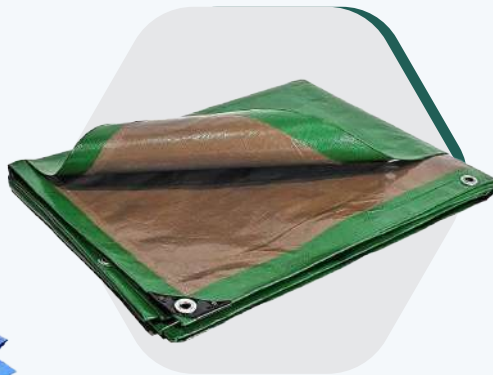

BÂCHE HQ250 PRO

- Verte et Marron
- Qualité professionnelle
- Bâche en polyéthylène renforcé 250g/m² traitée anti-UV
- Oeillets métalliques Ø 18 mm avec espacement de 500 mm
- Traitement anti-UV coins plastiques renforcés résistance à l'étirement chaîne/trame : 1290 N/5 / 815 N/5 cm
- Pourcentage élongation charge max chaîne/trame : 18/16%
- Résistance au déchirement : 15 Kg

- Réf. PR0817 • 10x15 **241.64€**
- Réf. PR0816 • 8x12 **133.15€**
- Réf. PR0815 • 6x10 **89.82€**
- Réf. PR0814 • 5x8 **70.31€**
- Réf. PR0813 • 4x5 **40.13€**
- Réf. PR0812 • 3x5 **29.29€**
- Réf. PR0811 • 2x3 **21.96€**



LOT SANDOW ÉLASTIQUES

- 25m
- Qualité professionnelle
- Diamètre 9mm
- Ultra résistant
- Anti-UV

- Réf. PR1870 • Gris **37.49€**
- Réf. PR1876 • Noir **37.49€**



BÂCHE PVC 506 LP

- Bâche de protection PVC Tecplast rectangulaire
- Qualité professionnelle 5 ans
- Multi-Usage
- Étanchéité totale
- Couleur : gris anthracite
- Traitement anti-UV 5%
- Résistance : UV, soleil, pluie, neige, vent
- Ourlet 50mm
- Système de fixation oeillets en laiton Ø23mm tous les 30cm.

- Réf. PR1718 • 8x12 **799.99€**
- Réf. PR1717 • 8x9 **599.99€**
- Réf. PR1716 • 6x8 **399.99€**
- Réf. PR1715 • 5x6 **249.99€**

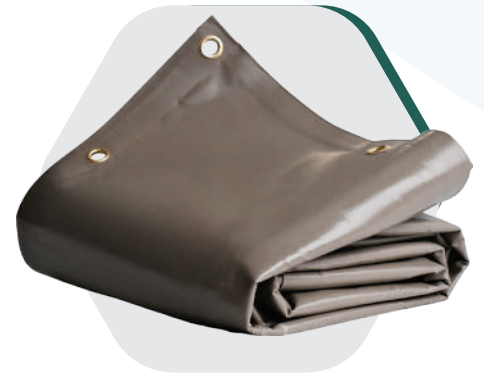

BÂCHE PVC 640 LP

- Bâche PVC couleur Taupe
- 100% étanche
- Bâche haut de gamme
- Qualité 8 ans
- Facile à installer : oeillets tous les 25 cm et ourlet périphérique

- Réf. PR1738 • 6x8 **509.99€**
- Réf. PR1737 • 5x6 **359.99€**
- Réf. PR1736 • 4x6 **314.99€**
- Réf. PR1735 • 4x5 **269.99€**
- Réf. PR1734 • 3x5 **199.99€**
- Réf. PR1733 • 3x4 **179.99€**
- Réf. PR1732 • 2x3 **89.99€**



Réf. GEA PP2V60

89.00€

PROJECTEUR PORTABLE LED MULTI POSITIONS ORIENTABLE

- 2x30W - 6300 LUMENS - 6400°K
- 1,8m de câble H07RNF 3G1
- 2 interrupteurs marche-arrêt volets orientables de 135° à 180°
- Tête IP65 - fiche IP44
- Très grande luminosité
- Grande durée de vie de la led : 50 000 H
- Economie d'énergie
- Faible dégagement de chaleur
- Adaptable sur notre pied télescopique réf. PIED TP



PROJECTEUR DOMELED

- 5 m Câble H07RNF 3G1,5
- Angle de diffusion 360°
- 2 Prises 16A à clapet
- Equipé de 3 poignées
- Adaptable sur pied TP
- Crochet de suspension

Réf. GEA DOMELED50

108.00€

- 50W - 4000Lumens

Réf. GEA DOMELED100

168.00€

- 100W - 8000Lumens



PROJECTEUR PORTABLE DE CHANTIER LED PLIABLE

- 3m de Câble H05RNF 3G1
- Orientable et pliable
- Adaptable sur pied télescopique réf. PIED TP
- Tête IP65

Réf. GEA PPL30P

68.00€

- 30W - 3300 Lumen

Réf. GEA PPL50P

79.00€

- 50W - 5500 Lumen



PROJECTEUR HYBRIDE MULTI BATTERIE 18V - COMPATIBLE 9 MARQUES DE BATTERIE

- Batteries 18V compatible : Black & Decker / Bosch / Dewalt / Hikoki / Makita / Metabo / Milwaukee / Porter Cable / Stanley
- Double alimentation
- 3m de câble H07RNF2x1
- 4 modes d'éclairage : 100% - 75% - 50% - 25%
- Indicateur de charge de la batterie
- Très grande luminosité
- Economie d'énergie
- Faible dégagement de chaleur
- IK07 - 6500°K
- Adaptable sur notre pied télescopique

Réf. GEA PMBH65

140.00€

- 65w - 6500 Lumens

Réf. GEA PMB45

99.00€

- 45w - 4500 Lumens



ENROULEUR ÉLECTRIQUE 4 PRISES

Réf. IBP 25257

89.00€

- Câble 25m - 3G2,5 H07RNF

Réf. IBP 40257

120.00€

- Câble 40m - 3G2,5 H07RNF



Réf. GEA LT1000

49.00€

LAMPE TORCHE LED RECHARGEABLE

- IP54
- 220 Lumen en torche
- 1000 Lumen en front
- Temps d'utilisation : 3 à 12 h
- Livré avec chargeur 230V et cordon allume cigare 12V
- Indicateur de charge

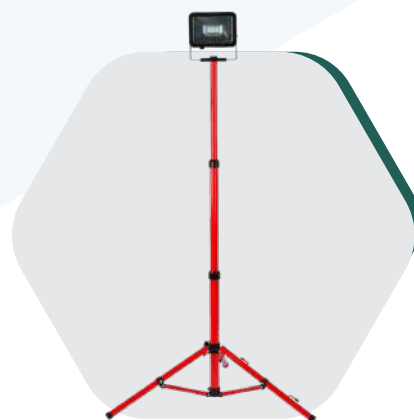

Réf. GEA T50

89.00€

PROJECTEUR TÉLESCOPIQUE LED -50W / 4000 LUMENS

- 50W - 4000 Lumens
- 3m de câble H07RNF 3G1
- Angle de diffusion : 120°
- Très grande luminosité
- Grande durée de vie de la led : 20 000 H
- Economie d'énergie
- Vitre résistante aux chocs
- Faible dégagement de chaleur
- Hauteur du pied seul environ : 1,50m
- Tête IP65 - Fiche IP44



RUBAN DE CHANTIER LED, CÂBLE ALIMENTATION ET EMBOUTS DE LIGNE INCLUS

- 8W/m - 600lm/m - 120 led/m - 6500°K
- Rendement 75lm/W
- Câble d'alimentation et embout de ligne inclus
- Livré sur bobine plastique

Réf. GEA 25RL25

80.00€

- 25m

Réf. GEA 50RL50

150.00€

- 50m

centaure®



Réf. 417801

331.00€

ECHAFAUDAGE PLIANT CHRONO 3, HAUTEUR DE TRAVAIL 2M90

- Structure aluminium en tubes ronds.
- 3 hauteurs de travail : 2,30 - 2,60 - 2,90 m.
- Longueur : 1,20 m.
- Largeur : 0,65 m.
- Planchers antidérapants acier peint : Lg. 1,22 x larg. 0,25 m.
- Roues à frein diam. 150 mm.
- Norme NF E 85-200 (échafaudage à usage domestique)



Réf. 455625

289.00€

ESCABEAU MULTI MX5

- Escabeau (haut.d'accès 3,13 m)
- Échelle d'appui (haut.d'accès 2,85 m)
- Échelle extensible (haut.d'accès 3,69 m)
- Rattrapage de niveau (haut.d'accès 3,13 m)
- Écarteur de mur (haut.d'accès 2,85 m)
- Possibilité de passer d'une utilisation à une autre en un clic grâce à la monocommande, se déverrouille facilement.
- Larges patins antidérapants



ESCABEAU ALU PRO X-STEP

- 2 rampes d'accès en acier traité - 1 et 2
- Longueur : 43 et 73 cm.
- Plate-forme extra large : dimensions 400 x 275 mm.
- Tablette porte-outils très pratique - Inclus : règle graduée et crochet porte-seau pour fût jusqu'à 30 kg.
- Articulations robustes, résistantes à un usage fréquent : Système anti-pince doigt intégré.
- Conforme à la Norme EN 131
- Larges marches 115 mm
- Garde-corps hauteur 750 mm
- Charge maxi 150 kg
- Larges patins antidérapants: grand appui à plat pour une stabilité maximale Usage professionnel régulier

Réf. 275203

139.00€

- 3 marches
- H. d'accès 2,63m

Réf. 275204

144.00€

- 4 marches
- H. d'accès 2,85m

Réf. 275205

154.00€

- 5 marches
- H. d'accès 3,10m

Réf. 275206

186.00€

- 6 marches
- H. d'accès 3,30m

Réf. 275207

238.00€

- 7 marches
- H. d'accès 3,53m

Réf. 275208

279.00€

- 8 marches
- H. d'accès 3,75m



ÉCHELLE TRANSFORMABLE T2/T3

- Idéale pour les chantiers, sa base évasée permet de contrer les irrégularités du sol et d'éviter les obstacles.
- Ses articulations en alliage aluminium sont conçues pour résister aux chocs.
- Elle est équipée de patins chaussants antiglisement et antidérapage.
- Charge maximale d'utilisation : 150kg
- Hautement résistante grâce à ses larges montants en aluminium striés
- Crochet de verrouillage en aluminium filé avec chien de sécurité
- Conforme à la Norme EN 131
- Positions : échelles simple, autostable, en dénivelés
- Charge maxi 150 kg
- Usage professionnel intensif

Réf. 510208

227.00€

- T2 - 2x8 barreaux
- Long.pliée 2,50 m - Long. Dépliée 4,15 m

Réf. 510210

288.00€

- T2 - 2x10 barreaux
- Long.pliée 3,05 m - Long. Dépliée 5 m

Réf. 510212

439.00€

- T2 - 2x12 barreaux
- Long.pliée 3,60 m - Long. Dépliée 6,10 m

Réf. 510308

421.00€

- T3 - 3x8 barreaux
- Long.pliée 2,50 m - Long. Dépliée 5,30 m

Réf. 510310

556.00€

- T3 - 3x10 barreaux
- Long.pliée 3,05 m - Long. Dépliée 6,75 m

Réf. 510312

747.00€

- T3 - 3x12 barreaux
- Long.pliée 3,60 m - Long. Dépliée 8,10 m



ESCABEAU ALUMINIUM PRO 54

- Tablette porte-outils très pratique
- Inclus : règle graduée et crochet porte-seau pour fût jusqu'à 30 kg.
- Articulation haute résistance en fonte d'aluminium qui enveloppent le profil arrière.
- Plate-forme antidérapante en fonte d'aluminium.
- Dimensions 250 X 250 mm.
- Conforme à la Norme EN 131
- Charge maxi 150 kg
- Larges patins antidérapants: grand appui à plat pour une stabilité maximale Usage professionnel régulier

Réf. 309203

82.00€

- 3 marches
- H. d'accès 2,65m

Réf. 309204

94.00€

- 4 marches
- H. d'accès 2,90m

Réf. 309205

106.00€

- 5 marches
- H. d'accès 3,10m

Réf. 309206

125.00€

- 6 marches
- H. d'accès 3,35m

Réf. 309207

145.00€

- 7 marches
- H. d'accès 3,55m

Réf. 309208

169.00€

- 8 marches
- H. d'accès 3,80m



ÉLECTRO PORTATIF



PACK 2 BATTERIES PROCORE

Réf. 1600A01BA3

- 4Ah + 6AL 18V-40

199.75€

Réf. 1600A0214C

- 5,5Ah + 6AL 1880CV

293.25€

Réf. 1600A02T5P

- 8Ah + 6AL 18V-160C

352.74€



Réf. 0611920001

369.75€

GBH 18V-28 C SOLO L-BOXX

- Performances remarquables grâce au moteur sans charbon et au mécanisme de frappe délivrant une force de frappe de 3,3 J
- Sécurité maximale grâce aux systèmes KickBack Control et Vibration Control
- Maîtrise parfaite et adaptation parfaite à chaque application avec les trois modes de fonctionnement (Auto, Favorite, Soft)



Réf. 06019G0109

237.15€

GSR 18V-110 C SOLO L-BOXX

- Couple maximal de 110 Nm et moteur sans charbon pour une puissance extrême
- Mandrin tout en métal
- Solide même en cas de sollicitations élevées
- Fonctionnalité Bluetooth Connectivity pour un pilotage supplémentaire à distance



Réf. 06019H6A01

314.10€

GWS 18V-15P SOLO L-BOXX

- Meuleuse angulaire BITURBO Brushless avec PROtection switch aux performances équivalentes à 1500W en filaire
- Performances de coupe sans-fil équivalentes à celles d'un modèle filaire de 1500W grâce à la technologie BITURBO Brushless
- Frein intelligent qui immobilise rapidement le disque
- PROtection switch, KickBack Control, Drop Control, démarrage progressif et Vibration Control



Réf. 06019K2000

494.10€

ASPIRATEUR A BATTERIE GAS 18V-12MC

- Une seule batterie 18V suffit pour cet aspirateur BITURBO puissant et compact de classe M
- Après l'avoir appairé au module émetteur GCT 30-42, il se mettra en marche et s'arrêtera automatiquement en même temps que votre outil électroportatif
- Grand pouvoir aspirant grâce à la technologie BITURBO Brushless, au filtre de plus grande taille et à la technologie cyclonique



Réf. 06019J4102

191.25€

GWS 18V-10P SOLO L-BOXX

- Puissance équivalente à une meuleuse filaire de 1000W grâce au moteur sans charbon et à la batterie ProCORE 18V
- Meilleure protection de l'utilisateur et un plus grand confort d'utilisation grâce au KickBack Control et au système de freinage intelligent
- Pour encore mieux protéger l'utilisateur, la meuleuse s'arrête instantanément dès que le PROtection switch (interrupteur homme mort) est relâché



Réf. 06019L7001

755.10€

GNB 18V-38 SOLO CLOUEUR BÉTON

- Idéal pour les applications de fixation directe : une batterie ProCORE18V est tout ce dont l'outil a besoin
- Technologie BITURBO Brushless pour la fixation directe et rapide de rails en acier dans des matériaux durs et résistants tels que le béton ou l'acier
- Système fiable et optimisé, avec un outil et des clous certifiés pour une grande tranquillité d'esprit sur les chantiers

Réf. 06018G2000

242.10€

OUTIL MULTI FONCTION GOP 18V-34 SOLO L-BOXX

- Système de verrouillage par clic : permet de changer de lame en quelques secondes sans l'aide d'aucune clé et donc sans risquer de la perdre.
- Système Vibration Control : réduit les vibrations (de 50 % par rapport au modèle antérieur) pour un travail moins fatigant
- Poignée fine de seulement 180 mm de diamètre : assure une maîtrise parfaite et un confort maximal

BOSCH

NEW

Réf. 06008C9000

204.25€

TAILLE HAIE GHE 60

- Taille-haies performant : le moteur sans charbon permet de réaliser avec efficacité des tailles exigeantes et garantit une longue durée de vie
- Taille en continu sans interruptions : le système anti-blocage évite le blocage des lames même en présence de branches épaisses
- Grande légèreté et bonne ergonomie : réduit la fatigue, surtout lors de la taille de haies denses



NEW

Réf. 06008D2000

194.75€

ASPIRATEUR SOUFFLEUR UNIV GBL 18V-750

- Souffleur puissant : le moteur BITURBO Brushless et le ventilateur axial permettent de disposer d'un débit volumique de 780 m³/h et d'une vitesse d'air jusqu'à 198 km/h
- Maîtrise totale : le variateur de vitesse permet d'adapter la puissance, le niveau sonore et l'autonomie en fonction des besoins
- Conception ergonomique : grande légèreté et bon équilibrage pour un travail sans effort



NEW

Réf. 1600A02T5W

551.08€

PACK 2 BATTERIES 12AH +6AL 18V-160 PROCORE +

- 87 % de puissance en plus par rapport à une batterie conventionnelle grâce aux cellules nouvelle génération et à la gestion de batterie intelligente Bosch
- Charge rapide avec le GAL 1880 CV: recharge une batterie ProCORE18V 5.5Ah à 80 % en seulement 35 minutes
- Compatible avec tous les outils et chargeurs du Professional 18V System Bosch et de l'alliance AMPShare



NEW

Réf. 06008D0000

261.25€

COUPE BORDURE GRT 18V-33

- Performances élevées, plus d'autonomie et plus grande longévité grâce au puissant moteur sans charbon
- Résultats parfaits grâce à la régulation électronique permettant de travailler à vitesse constante quelle que soit la charge
- Coupe plus rapide et sans interruptions et sans blocages grâce au système anti-enchevêtrement Bosch
- Conception légère, bien équilibrée et faible niveau sonore pour un travail sans effort



NEW

Réf. 06008D1000

289.75€

DEBROUSSAILLEUSE ELECTRIQ GFR 18V-23

- Performances élevées, plus d'autonomie et plus grande longévité grâce au puissant moteur sans charbon
- Résultats parfaits grâce à la régulation électronique maintenant la vitesse de coupe constante quelle que soit la charge
- Coupe plus rapide et plus régulière sans blocages grâce au système anti-enchevêtrement Bosch
- Débroussaillage sans effort grâce à la conception légère, bien équilibrée



NEW

Réf. 1600A02X03

427.88€

PACK 2 BATTERIES 8AH 18V-160C PROCORE +

- 87 % de puissance en plus par rapport à une batterie conventionnelle grâce aux cellules nouvelle génération et à la gestion de batterie intelligente Bosch
- Ultra rapide : recharge une batterie ProCORE18V 8.0Ah à 50 % en 15 minutes et à 80 % en 26 minutes dans le mode Power Boost
- Compatible avec tous les outils et chargeurs du Professional 18V System Bosch et de l'alliance AMPShare



NEW

Réf. 06008C8000

460.75€

TONDEUSE GRA 18V2-46

- Moteur BITURBO Brushless alimenté par deux batteries 18V pour de bonnes performances, une longue durée de vie et une grande autonomie
- Conception extrêmement robuste avec une coque entièrement en métal parfaitement adaptée aux travaux de tonte très exigeants
- Tondeuse très pratique grâce au diamètre de coupe de 46 cm et au guidon repliable facilement réglable dans 2 hauteurs pour un rangement compact à la verticale



Réf. 9565CR
MEULEUSE D125

- Diamètre : 125 mm
- 1400 W
- Démarrage progressif sans à coups
- Anti-redémarrage suite à une coupure de courant

119.00€



Réf. DLX5090PTJ
**ENSEMBLE
5 MACHINES 18V**

- Comprend :
- DGA506 Meuleuse Ø125mm LXT®
- DHP486 Perceuse visseuse percussion LXT®
- DHR 243 Perfo-Burineur SDS+Ø24
- DHS680 Scie circulaire LXT
- DTD154 Visseuse à chocs LXT®
- 2x Coffret MAKPAC
- 4x Batterie Makstar Li-Ion 18V / 5 Ah - BL1850B (témoin de chargeur intégré)
- 1x DC18RD - Chargeur rapide 2 batteries Makstar Li-Ion

1460.00€



Réf. HR2470TX1
**PERFORATEUR
SDS+**

- 780W / 2.8 J
- Fonction piquage
- Capacité perçage béton 24 mm
- Livrée en malette avec broche, burin et mandrin A-5 13mm

259.00€



Réf. 197629-2
**PACK ÉNERGIE
2X18V/5AH**

- Pack énergie composé de 2 batteries 18 V Li-Ion avec témoin de charge intégré et d'un chargeur double DC18RD livrés dans un coffret MAK-PAC 3 (821551-8) et un moulage (839205-3).
- Temps de charge des 2 batteries BL1850B : 36 minutes.

350.00€



Réf. DDF485RTJ
**PERÇEUSE
VISSEUSE**

- Moteur BRUSHLESS sans charbons
- 3 batteries 18V / 5 Ah coffret MAK - PAC
- Mandrin 13 mm
- 2 vitesses - couple 27 / 50 mm

369.00€



Réf. DGD800Z
**MEULEUSE DROITE
18V**

- Produit seul
- Interrupteur coulissant verrouillable pour une utilisation en continu
- Lampe LED pour éclairer la zone de travail
- Le circuit de protection de la batterie protège contre la surcharge, la décharge excessive et la surchauffe
- Vitesse à vide max = 26000min⁻¹
- Max capacité pince : 6mm

210.00€



Réf. DAS180Z
**SOUFFLEUR
À POUSSIÈRE 18V**

- Contrôle de la vitesse variable par la gâchette 0-200m/s
- 4 volume d'air de scène; Sélection sélectionnable selon votre application
- BL Motor : longue durée de vie
- Le système de protection de la batterie coupe automatiquement l'alimentation lorsque le niveau de la batterie est faible

165.00€

Makita



Réf. 191J97-1
**PACK ÉNERGIE
XGT 40V-4AH**

490.00€

- Mallette Makpac contenant deux batteries Li-ion de 40V - 4Ah équipée d'un indicateur de niveau de batterie et d'un chargeur rapide permettant de recharger une batterie de 4Ah en 45 minutes



Réf. TD001GZ02
VISSEUSE CHOC 40V

279.00€

- 600W - Couple de 220nm
- Hexagonal 1/4
- 4400cps/min - 3700tr/min



Réf. HR006GZ
**PERFORATEUR
BURINEUR SDS MAX XGT 80V**

1139.00€

- 2 modes : Perforation - Burinage
- Ø Béton - Trépan : 52/160mm
- Moteur sans charbon 2x40 V Max (80 V Max) délivrant une force de frappe de 21,4 J.
- AVT : Faibles vibrations
- AFT : mise en sécurité du moteur en cas de chute brutale de la vitesse



Réf. GA005GZ01
MEULEUSE 40V D 125

228.00€

- Performances supérieures à celles d'une meuleuse filaire 1000 W. Protection anti retour kick-back : le moteur se met en sécurité en cas de chute brutale de la vitesse.
- Vitesse 8500tr/min



Réf. TW001GZ01
**BOULONNEUSE
CHOC 40V**

353.00€

- Moteur BL
- Carré d'entraînement 3/4
- Couple de serrage 1800nm
- Couple de desserrage 2050nm
- Capacité M12 - M36
- Ø - 2500cps/min
- Vitesse de rotation : Ø - 1800tr/min



Réf. H5004GZ03
SCIE CIRCULAIRE 40V

511.00€

- 1300W - Ø190
- 6000tr/min
- Capacité de coupe à 90° - 62,5mm



Réf. LS004GZ01
SCIE RADIAL 40V

369.00€

- BL Motor : longue durée de vie
- Le système de rail avant permet de placer la machine contre un mur et de maximiser l'espace de travail.
- Ø260 - 3600tr/min
- Angle de coupe d'onglet : 0°, 45° G et D, 60° G et D
- 45° gauche : 58x279mm, 58x197mm
- 0° : 91x279mm, 91x197mm, 91x139mm
- 45° droite : 49x279mm, 49x107mm

metabo®



Réf. 602403840

325.00€

SSW 18 LTX 800 BL - BOULONNEUSE À CHOC SANS FIL 800NM - METABOX

- tension batterie : 18 V
- Couple de rotation max. : 800 Nm
- Porte-outil : Carré mâle 1/2" (12.70 mm)



Réf. 613057840

265.00€

WVB 18 LT BL 11-125 QUICK MEULEUSE D'ANGLE 1100W A VARIATEUR SANS FIL - METABOX

- tension batterie : 18 V
- Ø de meule : 125 mm
- Vitesse de rotation à vide : 2800 - 10000 /min
- Meuleuse d'angle sans fil Brushless de dernière génération : aussi puissante qu'une machine filaire de 1100 watts grâce à 40 % de puissance en plus
- Moteur Brushless sans entretien, hautement efficace et maniable
- Réglage de la vitesse de rotation avec une molette de réglage pour travailler avec des vitesses de rotation adaptées aux matériaux et qui restent constantes en charge



Réf. 603180840

389.00€

BS 18 LTX-3 BL Q I METAL - PERCEUSE VISSEUSE SANS FIL 3 VITESSES METAL - METABOX

- tension batterie : 18 V
- Couple de rotation max. tendre : 65 Nm
- Couple de rotation max. dur : 130 Nm
- Ø de perçage dans l'acier : 16 mm
- Ø de perçage dans le bois tendre : 68 mm



Réf. 602325650

349.00€

BS 18 LT BL 18V 2X5.2AH PERCEUSE VISSEUSE SS FIL METABOX

- tension batterie : 18 V
- Couple de rotation max. tendre : 34 Nm
- Couple de rotation max. dur : 75 Nm
- Ø de perçage dans l'acier : 13 mm
- Ø de perçage dans le bois tendre : 38 mm



Réf. 625152000+627495000

229.00€

PACK 2 BATTERIES 5,2 AH LI-POWER + CHARGEUR DOUBLE RAPIDE ASC 145 DUO 12-36V



Réf. 602249840

199.00€

W 18 L 9-125 QUICK - MEULEUSE D'ANGLE 900W SANS FIL - METABOX

- tension batterie : 18 V
- Ø de meule : 125 mm
- Vitesse de rotation à vide : 8500 /min



Réf. 600826840

285.00€

GVB 18 LTX BL 11-28 MEULEUSE DROITE SS FIL

- tension batterie : 18 V
- Vitesse de rotation à vide : 8000 - 28000 /min
- Alésage de la pince de serrage : 6 mm



Réf. 685190000

289.00€

PACK 2 BATTERIES 5,5 AH LI-HD SE

- 2 batteries LiHD 18 V/5.5 Ah
- Chargeur rapide ASC 145



Réf. 601712840

235.00€

KH 18 LTX 24 - MARTEAU PERFORATEUR SANS FIL 2,1J - METABOX

- tension batterie : 18 V
- Énergie de frappe max. par coup (EPTA) : 2,1 J
- Cadence de frappe max. : 5200 /min
- Ø de perçage dans le béton avec forets marteaux : 24 mm
- Porte-outil : SDS-plus



Réf. 601502840

329.00€

STA 18 LTX 150 BL SCIE SAUTEUSE SS FIL

- tension batterie : 18 V
- Profondeur de coupe dans le bois : 150 mm
- Vitesse en marche à vide : 1000 - 3500 /min
- Le concentré de puissance pour les travaux difficiles : scie sauteuse sans fil avec capacité de coupe maximale grâce au moteur Brushless puissant et aux vitesses constantes sous charge



Réf. 600779850

339.00€

RC 12-18 32 W BT DAB+ - RADIO DE CHANTIER SS FIL RECHARGE BATTERIE

- Fréquence radio DAB+ : 174 - 240 MHz
- Fréquence radio FM : 87.5 - 108 MHz
- Poids sans batterie : 6.8 kg
- Radio de chantier DAB+ puissante avec un son clair et fonction de recharge intégrée pour les batteries et les smartphones



Réf. 601744500

149.00€

SBE 800-2 - PERCEUSE PERCUSSION COFFRET

- Puissance absorbée nominale : 800 W
- Ø de perçage dans la maçonnerie : 20 mm
- Ø de perçage dans le béton : 18 mm
- Ø de perçage dans l'acier : 13 / 8 mm
- Ø de perçage dans le bois tendre : 40 / 25 mm
- Vitesse de rotation à vide : 0 - 1200 / 0 - 3200 /min



Réf. 601166500

519.00€

KT 66 BL - SCIE PLONGEANTE FILAIRE

- Scie circulaire plongeante avec moteur sans balais pour des coupes plongeantes puissantes et précises jusqu'à 66 mm de profondeur
- Ajustement réglable et sans jeu sur les rails de guidage de Metabo et d'autres fabricants pour des résultats de coupe précis
- Utilisation polyvalente grâce à la vitesse variable pour différents matériaux



Réf. 601616840

199.00€

SSEP 18 LT - SCIE SABRE SANS FIL - METABOX

- tension batterie : 18 V
- Vitesse en marche à vide : 0 - 3000 /min
- Course de la lame de scie : 32mm



Réf. 613105000

239.00€

WE 19-125 Q M-BRUSH - MEULEUSE D'ANGLE 1900W - BALAI AUTORUPTEUR - ECROU QUICK

- Ø de meule : 125 mm
- Puissance absorbée nominale : 1900 W
- Vitesse de rotation à vide : 11000 /min
- Couple de rotation : 4 Nm



Réf. 603627000

135.00€

W 13-125 QUICK - MEULEUSE D'ANGLE 1350W - ECROU RAPIDE

- Ø de meule : 125 mm
- Puissance absorbée nominale : 1350 W
- Vitesse de rotation à vide : 11000 /min
- Couple de rotation : 3.4 Nm

cibo
time saving abrasives



Réf. SMFTNA

POLISSEUSE DE TUBE FINITUBE 1700W

1339.00€

- Livré en coffret avec kit de démarrage
- Outil innovant et ingénieux
- Alliant l'expérience de nombreux utilisateurs aux connaissances spécifiques à l'expertise de ses ingénieurs
- Résultat : un bras facile à bouger et souple.
- S'adapte aux fins et gros tubes pour une finition rapide et parfaite de n'importe quel type de tube, de cylindre ou de construction tubulaire



Réf. SMFASET

POLISSEUSE POUR ANGLES INTÉRIEURS ET EXTÉRIEURS

661.00€

- Livrée en coffret avec kit de démarrage
- Avec son entraînement plat et son capot de protection de 150 mm, cette machine a été conçue pour notre disque de finition Combi unitized
- Avec une plage de régimes étagée de 2000 à 7600 TPM, la Finit-All peut être utilisée tant pour la finition que pour le travail d'enlèvement (léger). Pour enlever de la matière, vous pouvez utiliser un disque à lamelles en zircon de Ø150 mm



Réf. FMBASET1

SATINEUSE POUR SURFACE PLANE

803.00€

- Livrée en coffret avec kit de démarrage
- Contient : 1x FMBA - 1x FMTA/80/100100 - 1x FMSBI - 1x FMNU374 - 1x FMVT/FE1/305X100 - 2x FMVT/FE2/305X100 - 1x FMVT/FE3/305X100 - 1x FX87/40/293X100 - 1x FX87/80/293X100 - 1x FX87/120/293X100 - 1x 337DC/300/293X100 - 1x FF87/80/675X40 - 1x FF87/120/675X40 - 2x FMGRT/AF/60040 - 2x FMGRT/SUF/60040 - 1x FMGR5L50030

Réf. RCD

12.83€

Pièce / Boîte de 10 pièces

DISQUE À LAMELLES COMBINÉES 2 EN 1 ENLÈVEMENT DE SOUDURE TIG + REPRISE DE BROUSSE



- Enlèvement de matériau contrôlé
- Facile à manier
- Finition uniforme
- Coefficient Ra constant et faible
- Finition améliorée, même pour les utilisateurs non expérimentés
- Plus faible échauffement
- Énorme économie de temps, un seul cycle de travail au lieu de trois
- Importante économie de coûts
- Applications très variées, acier inox, aluminium, alliages spéciaux, métaux doux, bois, carrosserie, etc.
- Ecologique, ménageant l'environnement parce que produisant moins de déchets



Réf. ICRESET

46.82€

KIT DE RESTAURATION SUR INOX ALU ET CUIVRE

- Élimine l'oxydation
- Avec le kit de démarrage, vous avez immédiatement tout à portée de main pour nettoyer rapidement et confortablement toutes les surfaces.



**OÙTILLAGES
À MAINS**



Réf. 30800

DRY SET METAL : CRAYON PICA DRY AVEC POINTE À TRACER

- Le Pica Dry Metal-Set avec pointe à tracer en métal dur est idéal pour vos travaux quotidiens sur le métal. La robustesse de la pointe à tracer en métal permet un marquage précis pendant très longtemps, car elle ne s'use pas, même sur les surfaces rugueuses.

15.90€



MARQUEUR À PEINTURE INDUSTRIEL

- Marquage permanent sur presque toutes surfaces
- Parfaite tenue à la lumière
- Disponible en 6 couleurs

Réf. 524

- 1 crayon

4.49€

Réf. 524 par 10

- Par lot de 10 / l'un

3.99€



Réf. 150

PICA INK

- Marqueur de Chantier à encre permanente
- Sur surfaces sèches
- Pointe télescopique réversible
- Effaçable à l'alcool

6.90€



Réf. 170

BIG INK BLANC ET COULEURS

- Une combinaison de marqueur pour trous profonds et de marqueur permanent : le 'Smart-Use Marker' BIG Ink. Avec sa pointe épaisse, il permet un marquage puissant et précis sur tous les matériaux lisses. La longue pointe permet d'atteindre les endroits difficiles d'accès. Le marqueur XL est polyvalent et possède de nombreuses caractéristiques bien pensées.

7.95€



Réf. 7070

FINE-DRY : CRAYON À MINE FINE

10.90€

- Le diamètre spécial de la mine de seulement 0,9 mm est idéal pour un marquage fin et précis sans affûtage.
- Gomme intégrée.
- Mécanique à pression High-Tech
- Bouchon carquois pratique pour une utilisation parfaite à une main.



Réf. 8000

MARQUEUR GEL TOUTES SURFACES

8.90€

- Rapide, efficace et très permanent : le Pica Gel remplace parfaitement les marqueurs en tube et marque sur toutes les surfaces avec un contraste riche et résiste même à des températures allant jusqu'à 1000°C. Convient parfaitement aux marquages sur le métal, même rouillé ou huileux, sans chlorure.

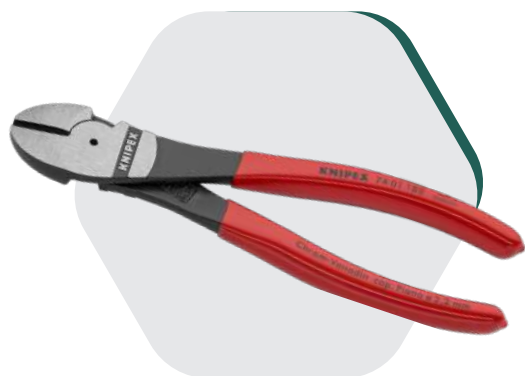

PINCE COUPANTE FORTE

- Pour sollicitations extrêmes et continues
- Puissance de coupe élevée et effort physique réduit grâce à la parfaite adaptation de l'angle de coupe et du rapport de démultiplication
- Tranchants de précision trempés par induction (dureté env. 64 HRC) pour tous les types de fil, y compris la corde à piano
- Acier hautes performances au chrome-vanadium, forgé et trempé à l'huile en plusieurs phases

Réf. **KNIP-74-01-140**

- 140mm

19.60€

Réf. **KNIP-74-01-160**

- 160mm

20.90€

Réf. **KNIP-74-01-180**

- 180mm

21.90€

Réf. **KNIP-74-01-200**

- 200mm

23.50€



PINCE MULTIPRISE

- Réglage à même la pièce par simple pression du bouton
- Réglage précis pour un ajustage parfait à différentes tailles de pièces et poignées ergonomiques
- Autobloquante sur tubes et écrous : ne glisse pas sur la pièce, travail nécessitant moins d'effort

Réf. **87-01-180**

- 180mm

29.00€

Réf. **87-01-250**

- 250mm

24.90€
Prix spécial

Réf. **87-01-300**

- 300mm

39.90€

Réf. **87-01-400**

- 300mm

69.90€



Réf. **KNIP-75-02-125**

35.90€

PINCE COUPANTE ELECTRONIQUE

- Charnière vissée pour une précision et une résistance élevées
- Pour travaux de coupe très délicats, par ex., dans les domaines de l'électronique et de la mécanique de précision
- Avec tranchants coupants, meulés pour fils doux, fils durs ainsi que pour la corde à piano
- Jusqu'à 0,4mm maxi



Réf. **9R 425 530 6RC**

JEU DE CHASSES-GOUPILLES COULEUR / POLI MIROIR

- Ø 3 à 10mm
- Acier fortement allié, trempé en continu
- Dureté > 58 HRC
- Poli miroir : pas d'éclat
- Arrêtes arrondies

44.90€



PINCE À MORS PARALLÈLE

- Remplace tout un jeu de clés plates, métriques et en pouces
- Mâchoires lisses ménageant les robinetteries chromées au montage!
- La préhension est améliorée grâce à deux positions de réglage supplémentaires pour une préhension réglable de toutes les largeurs de clés jusqu'à 40 mm

Réf. **86-01-180**

- 180mm

47.00€

Réf. **86-01-250**

- 250mm

49.90€

Réf. **86-01-300**

- 300mm

69.00€

Réf. **KNIP-00-21-50LE**

SAC À DOS PORTE-OUTILS

- Pratique et confortable grâce à l'avant et à l'arrière entièrement articulés, au plateau à outils amovible et au rembourrage pour votre dos
- Une flexibilité optimale grâce aux connecteurs FIDLOCK® innovants et aux sangles MOLLE
- Adapté à tous les défis : avec deux compartiments intérieurs distincts

249.00€



Réf. 020110

139.00€

TROUSSE DE 4 CLÉS AUTO-AJUSTABLES JOKER

- Grâce aux prismes rectangulaires de largeur d'angle, un angle de pivotement arrière de seulement 30° peut être réalisé. La conception permet de travailler même dans des espaces confinés.
- Le Joker 6004 réglable est la clé universelle. Auto-réglage, préhension et cliquet.
- Tailles : 7-10 mm, 10-13 mm, 13-16 mm et 16-19 mm
- Livré dans un étui textile robuste
- La fonction cliquet assure un vissage rapide et constant sans retirer l'outil.



Réf. 059030

67.90€

JEU DE TOURNEVIS ISOLE 1000V LAMES INTERCHANGEABLES ET EMBOUTS KRAFTFORM VDE

- Manche Kraftform isolé 1000V, multicomposants, avec profil hexagonal empêchant l'outil de rouler
- Lames interchangeable VDE de 154mm de long
- Sous-pochette pliante robuste
- Contrôle unitaire à 100%



Réf. 018110

84.90€

TOURNEVIS À FRAPPER KRAFTFORM KOMPAKT 900 SET 1

- Jeu de tournevis à lames interchangeables compact et robuste avec fonction "tournevis à frapper" activable manuellement
- Pour le desserrage des raccords récalcitrants
- L'impulsion de la frappe du marteau est transmise dans un mouvement de rotation avec un couple de desserrage d'environ 25 Nm sans déperdition grâce à une lame traversante
- Embouts spécialement trempés et extra-rigides avec emmanchement hexagonal 1/4"
- Combine les avantages des tournevis à frapper manuels, des outils compacts et des tournevis à lame traversante



Réf. 075622

169.00€

CLÉ DYNAMOMÉTRIQUE DRIVE 40-200NM TYPE C3

- Cliquet avec carré 1/2", 45 dents avec inverseur
- Réglage et verrouillage simple du couple avec "cliquetis" audible et perceptible à chaque graduation
- "Clic" de déclenchement parfaitement audible et perceptible, dès que l'on atteint le couple préréglé
- Plage de mesure : 40-200Nm ; précision de +/- 3% selon DIN EN ISO 6789-1:2017-07
- Manche ergonomique bi-composant pour un serrage à droite



Réf. 056490

85.00€

ÉTUI MINI-CLIQUET DOUILLES ET EMBOUTS

- Changement de sens commode grâce au levier d'inversion
- Mécanisme de cliquet à denture fine pour un petit angle de reprise de 6° seulement
- Mandrin à serrage rapide et technologie Rapidaptor
- Take it easy : marquage de couleur selon la taille



Réf. 004018

89.00€

TROUSSE CLIQUET ZYKLOP METAL 189/4 AVEC DOUILLES ET EMBOUTS

- Changement de sens commode grâce au levier d'inversion
- Cliquet extrêmement mince à long manche
- Angle de reprise de seulement 5°
- Avec "Take it easy" : reconnaissance de la taille par couleur
- Trousse robuste



SAM

CRÉATEUR D'OUTILS



Réf. CP-136N

399.00€

VALISE TROLLEY 136 OUTILS

- Equipement de base pour la maintenance "itinérante".
- Rangement et transport plus facile grâce à la valise trolley.
- Verrouillage anti-vol par clé.



Réf. 75-SHR60

169.00€

COFFRET DOUILLES ET ACCESSOIRES 1/4" ET 1/2" SAM

- Polyvalent : pour tous types de travaux.
- Douilles du 4 au 32mm.
- Idéal pour la maintenance industrielle.



Réf. SERVI-630N

439.00€

SERVANTE 30N - 6 TIROIRS - ROUGE - PLATEAU ACIER GALVANISE

- Hauteur du poste de travail porté à 1m.
- Résistante aux hydrocarbures, solvants, liquides de frein.



Réf. 67-AR9A

23.90€

RATELIER 9 CLES MALES LG 6 PANS A TETE SPHERIQUE 1,5 A 10 MM

- Râtelier bi-matière.
- Finition brunie.
- Embouts sphériques permettant d'accéder à la vis par un angle pouvant aller jusqu'à 30°.



Réf. POCKET-RJ

125.00€

COFFRET 39 DOUILLES ET ACCESSOIRES + PINCE MULTI-FONCTIONS

- Coffret ultra compact de serrage/vissage !
- L'essentiel des outils 1/4 !
- Une pince multifonctions offerte !



Réf. 212-25

37.00€

PINCE-ETAU GRANDE CAPACITE 250 MM

- Corps en acier et mors en acier au chrome vanadium
- Réglage précis. déverrouillage d'une seule main
- Idéale pour tous les travaux avec un maximum de force



Réf. CP-11380X

CAISSE A OUTILS METALLIQUE - COMPO MAINTENANCE 113 OUTILS

- + de 50% d'économie par rapport à une composition similaire.
- Caisse tôle robuste.
- 113 outils indispensables pour la maintenance industrielle en platine ABS pour ranger l'ensemble de vos produits.

309.00€



Réf. CPP-135M4

SERVANTE SERVI-630N - 135 OUTILS MAINT. INDUST. MOD. MOUSSE

- Robuste, sécurisé, résistante et maniable
- Composition de la servante 6 tiroirs : nous demander

1027.00€



Réf. CPP-224PM1

SERVANTE 224 OUTILS

- 30% de place en plus
- 224 outils de qualité SAM
- 3 tiroirs d'outils et 3 tiroirs disponibles
- Composition de 300 outils adaptés à la maintenance industrielle

949.00€



Réf. JET.6M3APF

SERVANTE JETM3 6 TIROIRS ROUGE

- + 25% de surface (L = 163 mm)
- Poignées doubles de chaque côté
- INNOVATION : rail de fixation des accessoires
- Compatibilité avec encore plus d'accessoires latéraux et plateau
- PROTECTION des angles et des tiroirs
- Bumpers plus souple avec absorption des chocs +++ pour encore plus de protection
- Glissières pour fermeture automatique douce
- ROUES: 2 x fixes; 2 x pivotantes avec freins pour une meilleure stabilité

749.00€



Réf. S.161DBOX1PB

171.70€

COFFRET CLIQUET + DOUILLES 1/2" DETECTION BOX 6 PANS

- Contient : 1 x 1/2" scellé haute performance cliquet S.161B.
- 17 douilles 1/2" métriques 6 pans S.H 8 - 10 - 11 - 12 - 13 - 14 - 15 - 16 - 17 - 18 - 19 - 21 - 22 - 24 - 27 - 30 - 32 mm.
- 2 rallonges 1/2" : L 130 mm (S.210) - L 250 mm (S.215).
- 1 cardan 1/2" : S.240A.



Réf. 285.J10PF

147.10€

COMPOSITION EXTRACTEURS DE GOUJONS

- Jeu de 5 extracteurs de goujons + 5 clés (à utiliser avec les 4 petits extracteurs seuls)
- Diamètre mini : 3mm
- Diamètre maxi : 18mm
- Longueur : 204mm
- Largeur : 52mm



Réf. R.360NANO PB

157.10€

COFFRET CLIQUET MANCHE ROTATIF + DOUILLES 1/4" 6 PANS - BOÎTE NANO

- Cliquet encliquetable à manche rotatif 1/4" R.360
- 10 x douilles 1/4" 6 pans métriques
- 21 x embout série 1 1/4" High Perf` L 25 mm
- 1 x embout 1/4" de porte-douille ECR
- 1 x joint universel 1/4" R.240A
- 1 x douille 1/4" de porte-embout avec goupille de blocage standard R.235
- 1 x poignée tournevis courte 1/4" R.236C
- 2 x rallonges standard 1/4"

Réf. CPE.A1PB

93.90€

JEU DE 4 PINCES SÉRIE CPE

- Comprend : 1 pince multiprise à verrouillage : 180.CPE - 1 pince coupante diagonale : 192A.16CPE - 1 pince 1/2 ronde bec long : 185A.20CPE - 1 pince universelle : 187A.18CPE.
- Plus large. Poignée bi-matière plus plate pour un maximum de confort et une application de la force.



Réf. ATP.J6PB

33.40€

JEU DE 6 TOURNEVIS PROTWIST LAME RONDE

- Contient : 4 tournevis plats : 4x100 - 5,5x125 - 6,5x150 - 8x150 & 2 Phillips® : 1x100 - 2x125
- Nouvelle empreinte jusqu'à 100% plus endurante grâce au nouveau traitement thermique



67.50€

BOÎTE À OUTILS TEXTILE 20" RENFORCÉE

- Boîte à outils textile Grand modèle 20".
- Résistance et confort : Tissu très résistant polyester 1200 x 1200 deniers.
- Soute en polypropylène rigide et waterproof.
- Poignée aluminium avec poignée de préhension en cuir.
- Sangle d'épaule avec coussin de renfort au niveau de l'épaule. Mousquetons d'attaches de la bandoulière en métal inoxydable.
- Fermeture par capote souple - Poche kangourou intégrée pour le rangement de la capote
- Rangement pratique : Rangement vertical pour un accès immédiat aux outils.
- Sangle élastique de maintien des outils.



Réf. EN.1J30PB

40.20€

COFFRET EMBOUT IMPACT 30 PIECES

- Type de tête : Hexagonal, Phillips, Pozidriv, plat, Torx
- Type : Jeu d'embouts à frapper
- Taille : Hex 3, Hex 4, Hex 5, Hex 6, Hex 8, Hex 10, PHI, PH2, PZ1, PZ2, PZ3, S5,5, T10, T15, T20, T25, T30, T40
- Nombre de pièces : 30
- Longueur hors tout : 25 mm, 63 mm



Réf. 467B.JP10PB

JEU DE 10 CLÉS MIXTES À CLIQUET EN ÉTUI POCKET 8 À 19 MM

- Dimensions :
- 8 - 10 - 11 - 12 - 13 - 14 - 16 - 17 - 18 - 19mm

193.00€



Réf. DL.32APB

226.80€

CRIC ROULEUR 3,2 TONNES

- Force : 3 t.
- Levée maximale : 465 mm
- Dégagement minimum sous caisse : 133 mm.
- Le dispositif de levage rapide amène le cric en un seul mouvement.
- Roues à bandage nylon à roulement silencieux.

Réf. 249.GPB

52.30€

JEU DE 5 CHASSE- GOUPILLES GAINES

- Diamètre: 3 - 4 - 5 - 6 - 8 mm
- Livré en boîte de rangement accrochable.



Réf. 1472K7BKFF15SD

799.00€

SERVANTE ÉCO 7 TIROIRS ÉQUIPÉE DE 216 OUTILS

- Contient 3 modules de 543 x 445mm :
- 1 module de 25 pièces (clés et tournevis Bahcofit)
- 1 module de 31 pièces (pinces, marteau, clés mâles, cutter, mètre, chasse-goupilles...)
- 1 module de 160 pièces (douilles et cliquets)



Réf. 59/554BC

22.39€

JEU DE 54PCS EMBOUTS

- 6 pans 1/4" DIN 3126 et ISO 1173, style C 6.3
- Pour vis à fente, vis 6 pans, vis Phillips, Pozidriv et TORX® Tamper
- Contient 54 pièces : 51 embouts + 1 porte-embout universel magnétique + 1 porte-embout magnétique à dégagement rapide + 1 adaptateur 1/4"

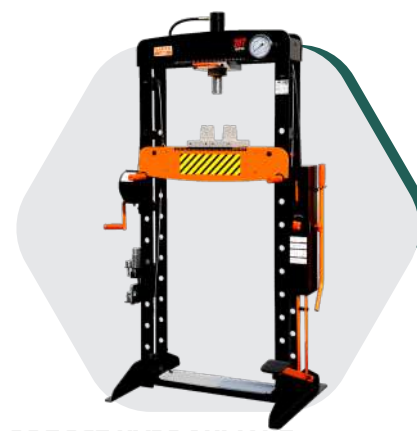

PRESSE HYDRAULIQUE + GRILLE ANTIPROJECTION

- Structure pour usage intensif avec design exclusif aux formes arrondies
- Grand manomètre rempli de glycérine pour une lecture facile au niveau des yeux
- Approche rapide à l'aide de la pédale ou de la poignée
- 2 blocs supports en V inclus, à utiliser sur le côté en V ou le côté plat en fonction des besoins.
- Facilité de montée et de descente de la table grâce au treuil à poignée rabattable
- Jeu de chasses-goupilles avec huit goupilles et un plateau perforé inclus

Réf. BH720

1173.80€

Réf. BH730

1401.20€

Réf. BH750

2279.20€



Réf. B219.010RB

36.98€

PACK 10 TOURNEVIS BAHCOFIT COULEURS

- 4 tournevis pour vis à fente
- 2 tournevis Pozidriv
- 2 tournevis Philips
- 2 tournevis Torx

Réf. S240

90.69€

COFFRET DE DOUILLES 1/2" 24 PCS

- 18 douilles 6 pans
- 1 cliquet 1/2", à dégagement rapide, 60 dents/angle d'action 6°
- 2 rallonges 1/2", 125 et 250 mm
- 1 cardan universel 1/2"
- 1 adaptateur en T, 1/2"
- 1 poignée articulée 1/2" avec poignée bi-matière : 10"
- 1 boîte plastique à 3 compartiments amovibles avec couvercle



Réf. BH7100A

5738.66€

PRESSE HYDRAULIQUE 100TN + PLEXI DE SÉCURITÉ

- Pompe hydropneumatique à double vitesse contrôlée par une pédale à soupape de sécurité contre la surcharge intégrée
- Châssis soudé robuste avec design exclusif aux formes arrondies
- Grand manomètre rempli de glycérine pour une lecture facile au niveau des yeux
- Facilité de montée et de descente de la table grâce au treuil à poignée rabattable
- 2 blocs supports en V avec poignées inclus. Peuvent être utilisés sur le côté en V ou le côté plat en fonction des besoins.
- Jeu de 8 goupilles et plateau perforé inclus



MESURE INOX

- Ruban de 25 mm de large
- Précision de classe II
- Ruban en acier inoxydable, revêtement nylon anti-corrosion

Réf. MTS-5-25

- 5m

18.622€

Réf. MTS-8-25

- 8m

29.43€

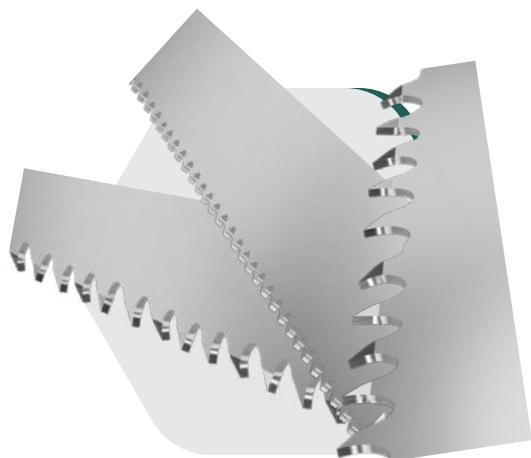

Réf. 3851
COBRA

**NOUS
CONSULTER**

- Lame de scie à ruban dotée d'une solution extrêmement flexible pour la coupe de production
- Chant de denture en acier rapide pour une dureté supérieure et une meilleure résistance
- Réduction des vibrations pour diminuer la chaleur et augmenter la résistance à l'usure

Réf. 3857
EASY CUT

**NOUS
CONSULTER**

- Coupe tout
- Scie à ruban Easy-Cut, à denture unique et innovante de conception exclusive pour usage général, ateliers de maintenance, de fabrication ou de soudage
- Robustesse, résistance et polyvalence
- Coupe un vaste éventail de matériaux et de formes
- Idéal pour les petits ateliers

Réf. 3854
**KING COBRA
PHX ET PQ**

**NOUS
CONSULTER**

- Pour coupe d'aciers à outils et matériaux difficiles
- Denture spéciale HSS issue de la métallurgie des poudres pour plus de résistance aux échauffements
- Angle de coupe et dégagement variable
- Avoyage précis pour une finition de surface lisse
- Deux niveaux d'avoyage bien définis



Réf. 9938

PINCE À CIRCLIPS

124.24€

- Le jeu comprend : 1 pince à circlips 2928-160, 1 pince à circlips 2928-200, 1 pince à circlips 2928-250
- Jeu de pinces à circlips avec bords interchangeables pour pose de circlips intérieurs et extérieurs, présenté dans une boîte plastique



Réf. 5560

100.06€

JEU DE DOUILLES 12 PANS 1/4" ET 1/2"

- Avec cliquets 1/4 et 1/2 à têtes fines, rallonges, cardans et nombreux accessoires.



CLÉ DYNAMOMÉTRIQUE MÉCANIQUE

- Mécanisme durable avec plus de 100 000 cycles respectant la précision
- Réglage rapide de l'échelle réduisant l'effort nécessaire pour le réglage
- Indication visuelle TIMESTRIP avec une graduation de 3, 6, 9 et 12 mois, pour savoir quand la clé doit être recalibrée.
- Grande échelle double graduée en Nm/in.lb

Réf. 74WR-15

- 3-15 Nm

172.58€

Réf. 74WR-25

- 5-25 Nm

178.58€

Réf. 74WR-50

- 10-50 Nm

182.78€

Réf. 74WR-100

- 20-100 Nm

184.01€

Réf. 74WR-200

- 40-200 Nm

186.25€

Réf. 74WR-300

- 60-300 Nm

195.43€

Réf. 74WR-340

- 60-340 Nm

195.43€

Réf. 74WR-400

- 80-400 Nm

290.71€

Réf. 9024-1TS1

220.38€

MALETTE OUTILLAGE IRIMO

- Douilles 6 pans 1/4" et 1/2" : 4 mm à 14 mm et 8 mm à 22 mm, Clés mixtes : tailles 8 à 19, Tournevis (4x) : pour vis à fente et Phillips, Maillet, Couteau de sécurité, Pinces (5x), Mètre ruban, Jeu de clés 6 pans, Jeu d'embouts, Porte-embouts 1/4"





Réf. 515.1210-A3

319.00€

LOT D'UNE CLÉ À CHOCS MONSTER ET D'UN COFFRET DE DOUILLES À CHOCS 1/2"

- Mécanisme de frappe à double marteau haute performance
- 3 réglages de couple pour serrage
- Inverseur rotatif gauche/droite
- Peu de vibrations
- Boîtier ultra-léger en aluminium
- Livrée avec un raccord rapide 1/4"
- Coffret de douilles à chocs 6 pans 9 à 30 mm
- Cardan 67 mm et rallonge de 125 mm



Réf. 914.0145

148.00€

ÉTAU À MORS PARALLÈLES, 125 MM

- Base tournante
- Mors interchangeables en acier trempé
- Ouverture vers l'avant
- Mors, enclume et partie coulissante polis
- Mors à tubes inclus
- Acier



855.0005

817.00€

Réf. 855.5184

SERVANTE RACING 5 TIROIRS ÉQUIPÉE DE 184 OUTILS

- Ouverture totale des tiroirs
- Glissières à roulements à billes
- Système de fermeture centralisée par serrure latérale
- Plan de travail en polypropylène (PP) avec règle graduée de 50 cm
- Perforations normalisées pour fixation d'accessoires
- Divers rangements latéraux dont un porte-flacons amovible
- Double poignée de manoeuvre intégrée au plateau
- 4 roues robustes Ø 125 mm dont 2 directionnelles avec frein
- Tapis mousse dans chaque tiroir



Réf. 150.4318

187.00€

ENROULEUR ÉLECTRIQUE MURAL, 3X2,5MM² - 15M - GRIS

- Ressort de rappel
- Support mural orientable à 180°
- Disjoncteur thermique intégré IP34

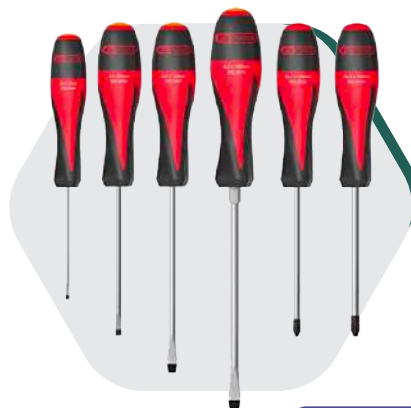

Réf. 922.6110

46.00€

BOÎTE DE 6 TOURNEVIS ULTIMATEMAX®, 5,5 À 8 MM - PH1 À PH3

- Manche bi-matière
- Lame en acier trempé
- Chromée avec pointe brunie
- Lame en Chrome Vanadium
- Résistant aux produits chimiques



Réf. 516.1542

132.00€

CLÉ DYNAMOMÉTRIQUE ERGOTORQUEPRÉCISION® AVEC INVERSEUR, 1/2" - 40-200 NM

- Son utilisation : Ce dispositif permet de contrôler le couple de serrage des vis, écrous et boulons. Il est très important pour éviter toute dégradation ou casse sur les différentes pièces de serrage
- Pratique et fiable : Sa précision de déclenchement est ±3 % de la valeur sélectionnée. Précision de résolution: tolérance par rapport à la valeur d'échelle définie
- Pour les professionnels et les bricoleurs : Le meilleur rapport qualité-prix pour un outillage alliant qualité, robustesse, esthétique, performance, technologie et confort



Réf. 161.0366

206.00€

CRIC HYDRAULIQUE ACIER, 3T

- Conforme à la norme santé et sécurité 2006/42/CE
- Coupelle en inox : pratique lors du démontage de visseries et d'écrous
- Soupape de surcharge
- Pompe hydraulique à double piston
- Descente freinée
- Mousse de protection sur le levier
- 4 roues polyuréthane résistantes aux hydrocarbures dont 2 directionnelles
- Tampon caoutchouc : Ø 120 mm

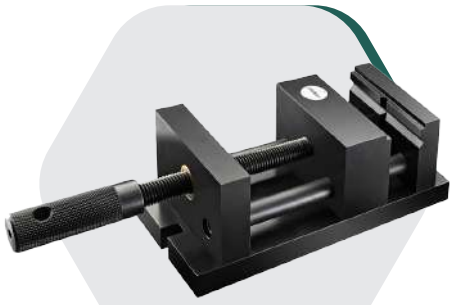
ÉTAU DE PERCEUSE SÉRIE 300

- Étau est entièrement réalisé en acier. Anti-corrosion par cataphorèse.
- Repos horizontal pour le serrage des pièces minces.

Réf. 305

- Largeur : 100mm

275.10€
Réf. 306

- Largeur : 125mm

396.00€

ÉTAUX STANDARDS SÉRIE 50

- Étaux d'établis
- Étaux réglables

Réf. 56

- Mors : L 125mm
- Ouverture : 180mm
- Fixe

295.40€
Réf. 57

- Mors : L 150mm
- Ouverture : 240mm
- Fixe

403.10€
Réf. 56T

- Mors : L 125mm
- Ouverture : 180mm
- Tournant

345.50€
Réf. 57T

- Mors : L 150mm
- Ouverture : 240mm
- Tournant

463.60€
ÉTAUX STANDARDS SÉRIE 80
Réf. 85

- Mors : L 125mm
- Ouverture : 180mm
- Fixe

205.00€
Réf. 86

- Mors : L 150mm
- Ouverture : 240mm
- Fixe

249.60€
Réf. 85T

- Mors : L 125mm
- Ouverture : 180mm
- Tournant

245.80€
Réf. 86T

- Mors : L 150mm
- Ouverture : 240mm
- Tournant

295.50€

PRESSE HAUTE PERFORMANCE

- Puissance de serrage jusqu'à 12 000 N pour un couple de 40 Nm
- 20 % de puissance de serrage en plus

Réf. SG30M

- Rail : 24x13mm
- Saillie : 140mm
- Serrage : 300mm

99.00€
Réf. SG50M

- Rail : 34x13mm
- Saillie : 140mm
- Serrage : 500mm

124.00€

PINCE ÉTAU GRANDES CAPACITÉS

- Une grande ouverture
- Serrage précis et puissant.

Réf. BL250

- Ø : 85mm - Force : 310 daN
- L : 250mm - ouverture : 80mm
- p : 73mm - becs longs 4 crans

39.00€
Réf. BXL276

- Ø : 130mm - Force : 290 daN
- L : 270mm - ouverture : 130mm
- p : 90mm - becs extra longs 6 crans mâchoire profonde

49.00€

PRESSE À SERRAGE RAPIDE

- 5 fois plus rapide qu'une presse à vis
- Résistance aux vibrations

Réf. GH20

- Rail : 22x8,5mm - saillie : 100mm - serrage : 200mm

68.00€
Réf. GH25

- Rail : 24,5x9,5mm - saillie : 120mm - serrage : 250mm

79.00€
Réf. GH30

- Rail : 28x11mm - saillie : 140mm - serrage : 300mm

94.00€
NEW

PRESSE UNE MAIN ROTATIVE EZ360

- Mécanisme innovant de rotation à 360° permettant de placer la poignée tout autour du rail
- Mécanisme de verrouillage à 12 positions pour maintenir en toute sécurité la position de la poignée sélectionnée

Réf. EZ360-15

- Serrage : 150mm

43.94€
Réf. EZ360-30

- Serrage : 300mm

47.38€
Réf. EZ360-45

- Serrage : 450mm

51.38€
Réf. EZ360-60

- Serrage : 600mm

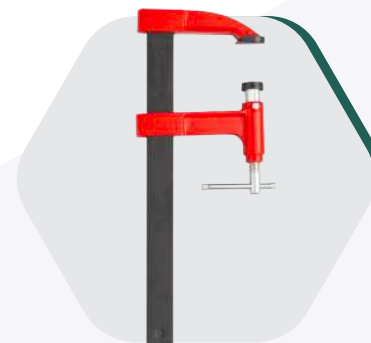
56.13€

SERRE-JOINT À POMPE SÉRIE LA

- Puissance de serrage jusqu'à 10 000 N
- Frein de blocage
- Protections plastiques aux mors
- Valet et coulisseau en fonte G5, protégés époxy

Réf. LA40/10

- Rail : 35x9mm
- Saillie : 100mm
- Serrage : 400mm

32.90€
Réf. LA60/10

- Rail : 35x9mm
- Saillie : 100mm
- Serrage : 600mm

34.90€
Réf. LA80/10

- Rail : 35x9mm
- Saillie : 100mm
- Serrage : 800mm

37.90€
Réf. LA40/13

- Rail : 35x9mm
- Saillie : 130mm
- Serrage : 400mm

36.90€
Réf. LA60/13

- Rail : 35x9mm
- Saillie : 130mm
- Serrage : 600mm

39.90€
Réf. LA80/13

- Rail : 35x9mm
- Saillie : 130mm
- Serrage : 800mm

42.90€



OUTILS COUPANTS

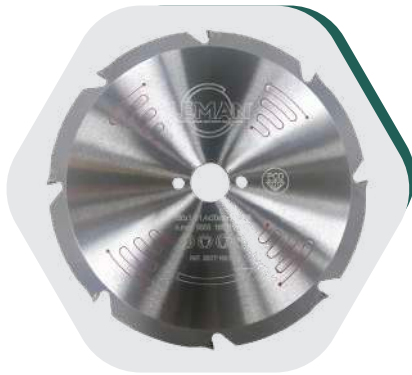

Réf. 350TF

LAME CIRCULAIRE DIAMANT

- Découpe de matériaux abrasifs et composites.
- Plaquette diamant résistante.
- Tôle silencieuse avec découpes laser.

Diamètre 160
Alésage 20
Épaisseur 1,8/1,4
Nombre de coupes : 8

119.00€

Diamètre 160
Alésage 20
Épaisseur 2,2/1,6
Nombre de coupes : 8

129.00€

Diamètre 190
Alésage 30
Épaisseur 2,2/1,6
Nombre de coupes : 10

169.00€

Diamètre 230
Alésage 30
Épaisseur 2,2/1,6
Nombre de coupes : 15

240.00€

Diamètre 250
Alésage 30
Épaisseur 2,4/1,8
Nombre de coupes : 16

254.00€



Réf. 950

DISQUE DIAMANT MÉTAL POUR MEULEUSES ÉLECTROPORATIVES

DIAM 125

42.00€

DIAM 230

76.00€



Réf. 428-700-14

COFFRET FRAISES DÉFONÇEUSES Ø8MM

69.00€

- Mèche à gorge R=6
- Mèche à gorge avec guide R=4
- Mèche queue d'aronde ø 12,7
- Mèche d'affleureuse à chanfreiner 45°
- Mèche d'affleureuse droite ø 12
- Mèche droite 16 mm
- Mèche 1/4 de rond R=6
- Mèche droite 8 mm
- Mèche droite 12 mm
- Mèche 1/4 de rond R=10
- Mèche à rainure en v 14-90°
- Mèche pour moulure R=4
- Mèche droite 10 mm
- Mèche droite 20 mm



Réf. 224

LAME CIRCULAIRE MUTLI-MATÉRIEAUX CARBURE

DIAM 160/24 Z AL20

56.00€

DIAM 190/30 Z AL30

67.00€

DIAM 210/32 Z AL30

74.00€



Réf. 123

LAME CIRCULAIRE MUTLI-MATÉRIEAUX CÉRAMIQUE

DIAM 160 - 5200 tours/min
48 Z

89.00€

DIAM 190 - 5200 tours/min
48 Z

120.00€

DIAM 216 - 5000 tours/min
48 Z

167.00€

DIAM 230 - 5000 tours/min
48 Z

188.00€

DIAM 255 - 5000 tours/min
48 Z

205.00€



Réf. 964

LAME CIRCULAIRE CARBURE

ALU

ALU D216/60 Z AL30

65.00€

ALU D260/80 Z AL30

108.00€

ALU D305/80 Z AL30

118.00€

BOIS

BOIS D160/48 Z AL30

39.00€

BOIS D190/48 Z AL30

49.00€

BOIS D230/48 Z AL30

58.00€

Réf. 112

LAME CIRCULAIRE CARBURE ALUMINIUM

DIAM 250/280 AL30

95.00€

DIAM 300/296 AL30

129.00€



COFFRET FORETS QUEUE CYLINDRIQUE

COFFRET 19 FORETS QUEUE CYLINDRIQUE

- Ø 1 à 13 par 0,5 mm

Réf. B19A10

- Applications classiques

39,00€

Réf. B19A16

- Spécial Inox

59,00€

COFFRET 25 FORETS QUEUE CYLINDRIQUE

- Ø 1 à 13 par 0,5 mm

Réf. B25A10

- Applications classique

69,00€

Réf. B25A16

- Spécial Inox

99,00€

COFFRET 29 FORETS QUEUE CYLINDRIQUE + COTES DE TARAUDAGE

- Ø 1 à 13 par 0,5 mm

Réf. B29A10

- Applications classiques

89,00€

Réf. B29A16

- Spécial Inox

129,00€

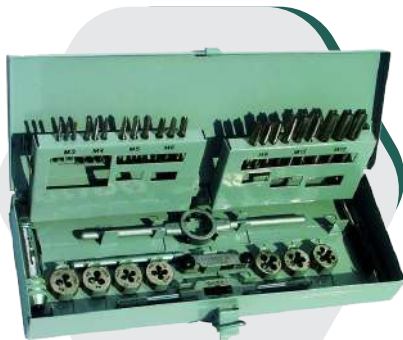

Réf. PV12

TARAUDS & FILIERES HSS & HSSCO-PV12

- Coffret de 7 jeux de tarauds à mains et 7 filières
- M3 - 4 - 5 - 6 - 8 - 10 - 12
- Avec cliquet, tourne à gauche et porte filière.

149,00€



NEW

Réf. B25BG

COFFRET FORÈT HSS BLACK AND GOLD

- Ø 1 à 13 par 0,5 mm
- Forêt HSS Taillé / Meulé, finition noir et or
- Affûtage en croix à 135°

69,00€



COFFRET 7 FÔRETS & 7 TARAUDS MACHINE

Réf. PK121A10

- Applications classiques
- Trou débouchant

79,00€

Réf. PK745A16

- Spécial Inox
- Trou débouchant

139,00€

Réf. PK748A16

- Spécial Inox
- Trou borgne

169,00€



COFFRET 6 FRAISES À CHANFREINER

- Ø 8 / 10 / 12,4 / 16,5 / 20,5 / 25
- 3 dents

Réf. GPC01

- Applications classiques

79,00€

Réf. GPC03T

- Spécial Inox

149,00€



NEW

FORÈT HSS BLACK AND GOLD

- Forêt HSS Taillé / Meulé, finition noir et or
- Affûtage en croix à 135°
- Conditionnement : Ø 1 à 8,5 par 10 pièces / Ø 9 à 13 par 5 pièces

Réf. BG01001

- Ø 1mm/LC 12mm/Lt 34mm

0,86€

Réf. BG01501

- Ø 1,5mm/LC 18mm/Lt 40mm

0,86€

Réf. BG02001

- Ø 2mm/LC 24mm/Lt 49mm

0,86€

Réf. BG02501

- Ø 2,5mm/LC 30mm/Lt 57mm

1,04€

Réf. BG03001

- Ø 3mm/LC 33mm/Lt 61mm

1,04€

Réf. BG03501

- Ø 3,5mm/LC 39mm/Lt 70mm

1,05€

Réf. BG03301

- Ø 3,3mm/LC 39mm/Lt 70mm

1,05€

Réf. BG04001

- Ø 4mm/LC 43mm/Lt 75mm

1,08€

Réf. BG04201

- Ø 4,2mm/LC 43mm/Lt 75mm

1,29€

Réf. BG04501

- Ø 4,5mm/LC 47mm/Lt 80mm

1,35€

Réf. BG05001

- Ø 5mm/LC 52mm/Lt 86mm

1,37€

Réf. BG05501

- Ø 5,5mm/LC 57mm/Lt 93mm

1,68€

Réf. BG06001

- Ø 6mm/LC 57mm/Lt 93mm

1,75€

Réf. BG06501

- Ø 6,5mm/LC 63mm/Lt 101mm

2,06€

Réf. BG06801

- Ø 6,8mm/LC 69mm/Lt 109mm

2,44€

Réf. BG07001

- Ø 7mm/LC 69mm/Lt 109mm

2,44€

Réf. BG07501

- Ø 7,5mm/LC 69mm/Lt 109mm

2,62€

Réf. BG08001

- Ø 8mm/LC 75mm/Lt 117mm

3,17€

Réf. BG08501

- Ø 8,5mm/LC 75mm/Lt 117mm

4,53€

Réf. BG09001

- Ø 9mm/LC 81mm/Lt 125mm

4,59€

Réf. BG09501

- Ø 9,5mm/LC 81mm/Lt 125mm

4,87€

Réf. BG010001

- Ø 10mm/LC 87mm/Lt 133mm

5,02€

Réf. BG010201

- Ø 10,2mm/LC 87mm/Lt 133mm

5,78€

Réf. BG010501

- Ø 10,5mm/LC 87mm/Lt 133mm

5,78€

Réf. BG011001

- Ø 11mm/LC 94mm/Lt 142mm

8,45€

Réf. BG011501

- Ø 11,5mm/LC 94mm/Lt 142mm

9,19€

Réf. BG012001

- Ø 12mm/LC 101mm/Lt 151mm

10,46€

Réf. BG012501

- Ø 12,5mm/LC 101mm/Lt 151mm

11,00€

Réf. BG013001

- Ø 13mm/LC 101mm/Lt 151mm

9,25€



DIAGER®



Réf. 5017A

COFFRET 20 FORETS MIXTE BÉTON, MÉTAL, BOIS

35.00€

- Foret béton Ø4-5-6-8
- Bois Ø4-5-6-8
- Métal Ø1 à 6,5 / Ø,5mm



Réf. 507C

COFFRET 6 FORETS À PLAQUETTE CARBURE BRASÉES

77.00€

- Foret court brasé à très haute température pour un usinage de précision
- Composé d'un corps en acier rapide avec plaquette carbure K20 et d'une hélices à droite (25°)
- Goujure : type N
- Perce les aciers les plus durs
- Composition : Foret plaquette 2409 Ø3-4-5-6-8-10MM



Réf. 110C

COFFRET 5 FORETS BÉTON BOOSTER

48.00€

- Composition
- L160 Ø6-8-8-10-12mm



Réf. 747D

COFFRET 25 FORETS MÉTAUX PRO

58.00€

- Ensemble de 25 Forets HSS Pro pour le perçage de l'Acier, du Bronze, du Zamac et du Graphite
- Foret HSS PRO de qualité Professionnelle
- Pointe 118°
- Affûtage pointe en croix



Réf. 4130A

COFFRET CERAPRO 5PCS

34.00€

- Coffret 5 forets Cerapro attachement 6 pans 3 forets 6mm; 2 forets 8mm COFFRET FORETS VERRE 5 PCS



Réf. 6000B

COFFRET VISSAGE 46PCS

63.00€

- Torsion
- PZ1/1-2/2/2-3/3
- PH1/1-2/2/2-3/3
- PI4,5/5,5/6,5
- HEX3/4/5/6/7/8
- T10-15/15-20/20-25/25-27-30-40
- Douilles
- 1/4-5-6-7-8-9-10-11-12-13-14 mm
- 3 Accessoires

Réf. 3000G

KIT PICS ET BURINS SDS-PLUS 3PCS

21.00€

- 1 Pic SDS Plus Ø14x250
- 1 Burin SDS Plus L20x250
- 1 Burin SDS Plus L40x250



Réf. 3000F

KIT PICS ET BURINS SDS-MAX 3 PCS

40.00€

- Ce pack de 3 pics et burins pour burineur et SDS-Max ce compose de 1 pic de 18x400, 1 burin de 24x400 et 1 burin de 50x360, pour tous travaux généraux de démolition de maçonnerie.



BRAS DE TARAUDAGE ÉLECTRIQUE

Réf. BT316

- M3 à M16

1499.00€

Réf. BT636

- M6 à M36

1975.00€



Réf. COMPO/GBX

COFFRET TARAUDS M3-M12 HSS-E GUN + FORETS GOLD & BLACK

104.00€

- Coffret de forets HSS noirs et dorés (Ø2,5 - 3,3 - 4,2 - 5,0 - 6,8 - 8,5 - 10,2)
- Avec tarauds HSS-E GUN (M3 à M12)



Réf. AF14

AFFUTEUSE DE FORETS PORTATIVE CAP. Ø2 A 14MM

650.00€

- Affûteuse de forets portative. Capacité d'affûtage : Ø3 à 13 mm (Ø2 à 14 mm avec pinces en option)
- Accessoires livrés d'origine : 11 pinces ER20, 1 mandrin, 1 meule CBN, 2 clés hexagonales
- Opération possibles : Affûtage standard, Affûtage en croix, Amincissement de l'âme et correction de lèvres



Réf. COL10

COFFRET DE 5 FRAISES LIMES D10

82.00€

- Coffret de 5 fraises limes rotatives carbure - Ø10mm
- Ø de la queue : 6mm
- Composition : cylindrique avec coupe en bout, cylindrique avec bout arrondi, ogive arrondi, ogive bout arrondi, sphérique - denture croisée



Réf. AP113/890

COFFRET 25 FORETS CO5% TYN D 1À13 / Ø.5

88.00€

- Coffret de 25 forets hsse co5% - taille meule
- Affûtage en croix



Réf. TR13

COFFRET DE 13 TRÉPANS HSS BI-MÉTAL Ø19 A 86

89.00€

- Coffret de 13 trépan HSS Bi-métal (Ø19 - 20 - 22 - 25 - 29 - 35 - 38 - 40 - 48 - 60 - 65 - 68 - 86)
- Avec 2 arbres de montage et une rallonge de 300mm



Réf. AP113/GBX

COFFRET 25 FORETS HSS GOLD & BLACK TY NC 135° Ø1 A 13 / Ø.5 MM

71.00€

- Taille meule
- Affûtage en croix
- Gamme gold & black
- 135° Ø1 A 13 / Ø.5 mm



Réf. 720V1

COFFRET 7 FRAISES À ÉBAVURER 90° Ø6,3 À Ø25 HSS

68.00€



Réf. 9965/GBX

COFFRET 91 FORETS HSS GOLD & BLACK Ø1 A 10/Ø.1MM

152.00€

- Coffret en plastique de 91 forets HSS taillés meulés noirs et dorés (Ø 1 à 10 par Ø.1) queue cylindrique DIN338 affûtage en croix 135° pour l'acier, la fonte et l'aluminium



Réf. FC400V2

COFFRET 5 FRAISES À CAROTTER HSS 14-16-18-20-22

96.00€

- 1 fraise Ø 14-16-18-20-22- 1 tige de guidage Ø 6.35 x 77

geadis

Un Réseau de Spécialistes

LES 12 ADHÉRENTS

1. BARACHER MATHAT

ZAC DE L'AUJONNIÈRE
RUE MARCEL PAUL • 18100 VIERZON
TÉL. : 02 48 52 93 01 • FAX : 02 48 75 29 92
EMAIL : ACCUEIL@BARACHER-MATHAT.FR
SITE : BARACHER-MATHAT.FR

2. BERGER SAS

BP 39008 - 14, AVENUE CAMILLE PROST
39001 LONS-LE-SAUNIER CEDEX
TÉL. : 03 84 86 18 18 • FAX : 03 84 24 53 47
EMAIL : BERGER@BERGER.FR
SITE : BERGER.FR

3. D3S

299, RUE DU CHEMINET
73290 LA MOTTE SERVOLEX
TÉL. : 04 79 60 02 38 • FAX : 04 79 60 42 57
EMAIL : D3S73@ORANGE.FR

4. DPH SOUDAGE

24, ALLÉE CHARLES BARON
ZI DES AURÉATS • 26000 VALENCE
TÉL. : 04 75 40 98 52 • FAX : 04 75 40 90 87
EMAIL : S.COURBIS@DPH-SOUDAGE.FR
SITE : DPH-SOUDAGE.COM

5. LGM OUTILLAGE

BP 90486 - 7 RUE DES ROSIERS
38304 BOURGOIN-JAILLEU CEDEX
TÉL. : 04 74 28 06 22 • FAX : 04 74 28 67 68
EMAIL : OUTILLAGE-LGM@WANADOO.FR

6. MIDIFIX

12 AVENUE DE LA GLORIETTE
ZI DE FONTCOUVERTE • 84000 AVIGNON
TÉL. : 04 90 89 60 11 • FAX : 04 90 88 92 38
EMAIL : CONTACT@MIDIFIX.FR
SITE : MIDIFIX.COM

7. NETON ET CIE

CS 274 • RUE LOUIS NEEL
ZI LES BLANCHISSERIES • 38507 VOIRON CEDEX
TÉL. : 04 76 05 02 47
EMAIL : CONTACT@NETON.FR
SITE : NETON.FR

8. PARIS SAS

BP 80050 - 23 RUE JEAN JAURES
70302 LUXEUIL-LES-BAINS
TÉL. : 03 84 40 40 66 • FAX : 03 84 40 57 72
EMAIL : PARIS@PARIS70.FR
SITE : PARIS70.FR

9. PONS ET SABOT

30 RUE EDOUARD MARTEL • ZI CHAUVETIÈRE
42100 ST ETIENNE
TÉL. : 04 77 80 08 08
EMAIL : PONSETSABOT@WANADOO.FR

10. REMY MULLER ET FILS

66 RUE DE LA VALLÉE • 68570 SOULTZMATT
TÉL. : 03 89 47 02 26 • FAX : 03 89 47 08 71
EMAIL : CONTACT@REMYMULLER.FR
SITE : WWW.REMYMULLER.FR

11. SOMAFIX

49 AVENUE DU 8 MAI 1945
69120 VAULX-EN-VELIN
TÉL. : 04 78 79 53 00 • FAX : 04 72 04 52 62
EMAIL : SOMAFIX2@WANADOO.FR

12. MCP SAS

• BP 80103 - 355 BLD DE L'INDUSTRIE
ESPACE MAGENTA • 71203 LE CREUSOT CEDEX
TÉL. : 03 85 73 96 96 • FAX : 03 85 73 96 97
EMAIL : CREUSOT@MCP-FI.FR
SITE : MCP-FOURNITURES-INDUSTRIELLES.FR
• PARC D'ACTIVITÉ LA GALLIÈRE
4 RUE LAMARTINE • 71530 CRISSEY
TÉL. : 03 85 41 61 00 • FAX : 03 85 41 43 44
EMAIL : CHALON@MCP-FI.FR

POUR TOUTES QUESTIONS,
CONTACTEZ LE GROUPEMENT GEADIS :

7 RUE DES ROSIERS • BP 90486
38300 BOURGOIN-JAILLEU

TÉL. 04 74 28 06 22
GEA10.COM